

I	MANUALE DI USO E MANUTENZIONE
GB	OPERATOR'S INSTRUCTION BOOK
F	MANUEL D'UTILISATION ET D'ENTRETIEN
D	BEDIENUNGSANLEITUNG
E	MANUAL DE INSTRUCCIONES
NL	GEbruIKSAANWIJZING



I INDICE

INTRODUZIONE _____	4	UTILIZZO E ARRESTO FRENO LAMA _____	18
SIMBOLI E AVVERTENZA DI SICUREZZA _____	4	UTILIZZO E ARRESTO _____	20-24
COMPONENTI DEL RASAERBA _____	5	MULCHING _____	22
NORME DI SICUREZZA _____	6	TRASPORTO - RIMESSAGGIO _____	24
ABBIGLIAMENTO PROTETTIVO _____		MANUTENZIONE _____	26
DI SICUREZZA _____	12	PRIMA DI RIMETTERLO IN SERVIZIO _____	26
PRIMA DELLA MESSA IN MOTO _____	14	DATI TECNICI _____	32
AVVIAMENTO _____	16	CERTIFICATO DI GARANZIA _____	34

GB CONTENTS

		BLADE BRAKE USE AND STOPPING _____	18
INTRODUCTION _____	4	USE AND STOPPING _____	20-24
SYMBOLS AND SAFETY WARNINGS _____	4	MULCHING _____	22
LAWNMOWER COMPONENTS _____	5	TRANSPORTATION - STORAGE _____	24
SAFETY PRECAUTION _____	7	REMOVING FROM STORAGE _____	26
SAFETY PROTECTIVE CLOTHING _____	12	MAINTENANCE _____	26
BEFORE STARTING _____	14	TECHNICAL DATA _____	32
STARTING _____	16	WARRANTY CERTIFICATE _____	34

F INDEX

INTRODUCTION _____	4	UTILISATION ET ARRET FREIN DE LAME _____	18
SYMBOLS ET REGLES DE _____		UTILISATION ET ARRET _____	20-24
SECURITE _____	4	MULCHING _____	22
COMPOSANTS DE LA TONDEUSE _____	5	TRANSPORT - REMISSAGE _____	24
NORMES DE SECURITE _____	8	REMISE EN SERVICE _____	26
VÊTEMENTS DE PROTECTION _____	12	ENTRETIEN _____	26
AVANT LA MISE EN ROUTE _____	14	DONNEES TECHNIQUES _____	32
MISE IN ROUTE _____	16	CERTIFICAT DE GARANTIE _____	34

D INHALT

		MESSERBREMSE GEBRAUCH UND _____	
ENLEITUNG _____	4	ABSTELLEN _____	19
ERLAUTERUNG DER SYMBOLE UND _____		GEBRAUCH UND ABSTELLEN _____	21-25
SICHERHEIT _____	4	MULCHEN _____	23
BAUTEILE DES RASENMÄHERS _____	5	TRANSPORT - LÄGERUNG _____	25
SICHERHEITSVORKERUNGEN _____	9	WIEDERINBETRIEBNAHME _____	27
SICHERHEITS/SCHUTZKLEIDUNG _____	13	INSTANDHAL _____	27
VOR DEM START _____	15	TECHNISCHE ANGABEN _____	32
ANLASSEN _____	17	GARANTIE-ZERTIFICAT _____	35

E INDICE

INTRODUCCION _____	4	UTILIZACION Y PARO _____	21-25
SIMBOLOS Y ADVERTENCIAS DE SEGURIDAD _____	4	MULCHING _____	23
COMPONENTES DE EL CORTACESPED _____	5	TRANSPORTE - ALMACENAJE _____	25
NORMAS DE SEGURIDAD _____	10	ANTES DE PONERLO NUEVAMENTE _____	
INDUMENTOS DE SEGURIDAD _____	13	EN SERVICIO _____	27
ANTES DE LA PUESTA EN MARCHA _____	15	MANTENIMIENTO _____	27
PUESTA EN MARCHA _____	17	DATOS TECNICOS _____	33
UTILIZACION Y PARO FRENO DE CUCHILLA _____	19	CERTIFICADO DE GARANTIA _____	35

NL INHOUD

		BLADREM GEBRUIK EN STOPPEN _____	19
INLEIDING _____	4	GEBRUIK EN STOPPEN _____	21-25
VEILIGHEIDSSYMBOLEN _____	4	MULCHING _____	23
GRASMAAIER COMPONENTEN _____	5	TRANSPORT - OPSLAG _____	25
VEILIGHIDSVOORSCHRIFTEN _____	11	IN GEBRUIKNAME NA OPSLAG _____	27
BESCHERMENDE VEILIGHEIDSKLEDING _____	13	ONDERHOUD _____	27
VOOR HET STARTEN _____	15	TECHNISCHE GEGEVENS _____	33
STARTEN _____	17	GARANTIE BEWIJS _____	35

Per un corretto impiego della rasaerba e per evitare incidenti, non iniziare il lavoro senza aver letto questo manuale con la massima attenzione. Su questo manuale sono indicate le spiegazioni di funzionamento dei vari componenti e le istruzioni per i necessari controlli e per la manutenzione.

N.B. Le descrizioni e le illustrazioni contenute nel presente manuale si intendono non rigorosamente impegnative. La Ditta si riserva il diritto di apportare eventuali modifiche senza impegnarsi ad aggiornare di volta in volta questo manuale.

To correctly use the lawnmower and prevent accidents, do not start work without having first carefully read this manual. You will find explanations concerning the operation of the various parts plus instructions for necessary checks and relative maintenance.

Note: Illustrations and specifications in this manual may vary according to Country requirements and are subject to change without notice by the manufacturer.

Pour un emploi correct de la tondeuse et pour éviter les accidents, ne commencez pas le travail sans avoir d'abord lu attentivement le manuel. Vous trouverez les descriptions du fonctionnement des divers composants et les instructions pour les contrôles nécessaires et pour l'entretien.

N.B. Les descriptions et les illustrations contenues dans ce manuel n'engagent pas rigoureusement le constructeur. La société se réserve le droit d'apporter d'éventuelles modifications sans devoir mettre à jour à chaque fois le manuel.

Lesen Sie diese Broschüre vor Arbeitsbeginn aufmerksam durch, um mit dem Rasenmäher richtig umgehen zu können und Unfälle zu vermeiden. In dieser Bedienungsanleitung finden Sie die Erklärung der Funktionsweise der verschiedenen Bauteile und Hinweise zu den anfallenden Kontroll- und Wartungsarbeiten.

Anm.: Die in dieser Broschüre enthaltenen Beschreibungen und Abbildungen sind unverbindlich. Der Hersteller behält sich das Recht vor, eventuelle Veränderungen vorzunehmen, ohne jeweils vorher eine Anpassung der vorliegenden Bedienungsanleitung vorzunehmen.

Para una correcta utilización del cortacesped y para evitar accidentes, no empiece a trabajar sin haber leído atentamente este manual. Ud. encontrará las explicaciones de funcionamiento de los diferentes componentes y las instrucciones para el control y mantenimiento de la motosierra. **P.D. Las descripciones contenidas en el presente manual no se consideran rigurosamente obligatorias. La empresa se reserva el derecho de aportar eventuales modificaciones sin obligarse a poner al día este manual.**

Om de grasmaaier op de juiste manier te kunnen gebruiken en ongelukken te voorkomen eerst deze gebruiksaanwijzing aandachtig doorlezen alvorens ermee te gaan werken. In deze gebruiksaanwijzing zijn de uitleg van de werking van de verschillende onderdelen en de instructies voor de noodzakelijke controles en het onderhoud opgenomen.

N.B.: De beschrijvingen en de figuren in deze gebruiksaanwijzing zijn niet bindend. De fabrikant reserveert zich het recht eventuele veranderingen aan te brengen zonder zich te verplichten iedere keer deze gebruiksaanwijzing bij te werken.



- Leggere il libretto uso e manutenzione prima di utilizzare questa macchina.
- Read operator's instruction book before operating this machine.
- Lire le manuel avant d'utiliser cette machine.
- Betriebsanleitung vor der Inbetriebnahme lesen.
- Antes de utilizar esta maquina, leer el manual de instrucciones.
- Lees de gebruikshandleiding alvorens u met de machine gaat werken.



- ATTENZIONE!** - Non lasciare avvicinare nessuno durante il lavoro.
- Fare attenzione alla proiezione di oggetti.
- WARNING!** - Do not let anybody approach to the working area.
- Be careful of thrown objects.

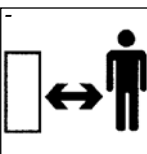

- ATTENTION!** - Ne laisser s'approcher personne durant le travail.
- Faire attention aux objets qui pourraient être projetés.
- ACHTUNG!** - Das Annähern von Unbefugten an die Maschine während der Arbeit ist untersagt: Gefahr projizierter Gegenstände.

- ¡ATENCIÓN! - No permitir que nadie se acerque durante el trabajo.

Prestar atención a la proyección de objetos.

- **LET OP!** - Laat tijdens het werk niemand in de buurt komen.
Pas op voor voorwerpen die weggeslingerd worden.



- Prima di effettuare qualsiasi pulizia o riparazione, fermate il motore e staccate il filo della candela.
- Before cleaning or repairing the mower, stop the engine and disconnect the spark plug lead.
- Arrêter le moteur et débrancher le fil de la bougie avant de nettoyer le carter de lame, d'inspecter ou de réparer la tondeuse.
- Bevor Sie den Mäher reinigen oder reparieren, ziehen Sie den Zündkerzenstecker ab.
- Antes de efectuar la limpieza o reparación del motor pararlo y desconectar el cable de la bujía.
- Voor iedere schoonmaakbeurt of reparatie de motor stoppen en de bougie-aansluiting loskoppelen.

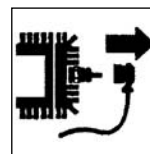

- Non avvicinare mani o piedi al carter della lama mentre il motore è avviato.
- ATTENZIONE!** - Le lame rimangono in movimento per alcuni secondi anche dopo che il motore è stato spento.
- When the engine is running, do not put hands or feet near or under the mower deck.



- WARNING!** - Blades continue to rotate for little seconds after machine is switched off.
- Ne pas placer les mains ou les pieds à proximité du carter de lame lorsque le moteur est en marche.
- ATTENTION!** - Les lames restent en mouvement pour quelques secondes même après que le moteur a été éteint.

- Wenn die Maschine läuft, Hände und Füße vom Mähwerkzeug fernhalten.

ACHTUNG! - Die Messer bleiben auch nach dem Abschalten des Motors noch einige Sekunden in Bewegung.

- No poner las manos o los pies proximos a la cuchilla hasta que el motor este parado.

¡ATENCIÓN! - Las hojas permanecen en movimiento durante algunos segundos incluso después de que el motor ha sido apagado.

- Als de motor loopt, handen en voeten buiten bereik van het maaimes houden.

LET OP! - De messen bewegen nog enkele seconden nadat de motor is uitgeschakeld.

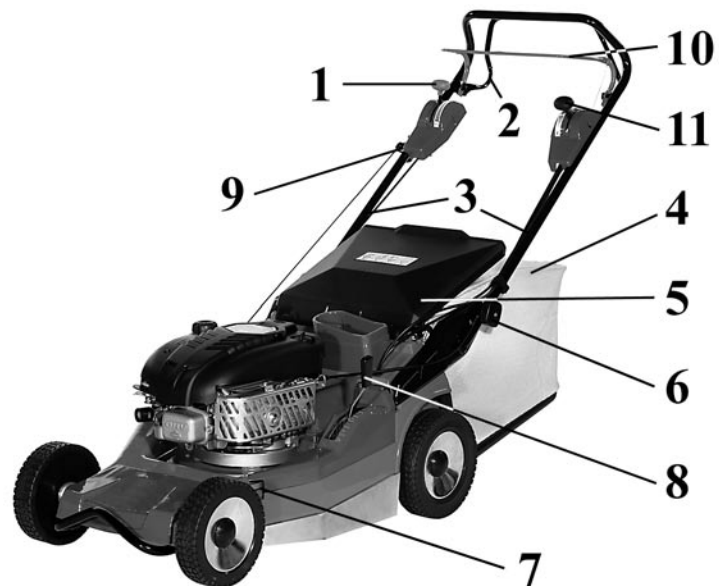
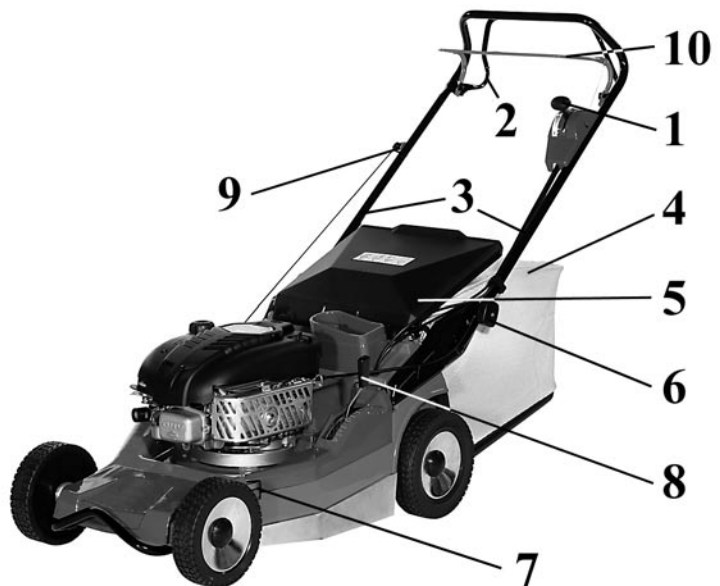

I COMPONENTI DEL RASAERBA

- | | |
|-------------------------------|-------------------------------|
| 1 - Comando acceleratore | 7 - Indicatore altezza taglio |
| 2 - Leva frizione | 8 - Regolaz. altezza taglio |
| 3 - Manubrio | 9 - Impugnatura avviam. |
| 4 - Sacco raccogliërba | 10 - Leva freno motore |
| 5 - Deflettore posteriore | 11 - Leva cambio |
| 6 - Regolaz. altezza manubrio | 12 - Leva freno lama |

GB LAWNMOWER COMPONENTS

- | | |
|---------------------------|-------------------------------|
| 1 - Throttle lever | 7 - Cutting height control |
| 2 - Clutch lever | 8 - Cutting height adjustment |
| 3 - Handle | 9 - Starter handle |
| 4 - Grass catcher | 10 - Engine brake lever |
| 5 - Rear deflector | 11 - Gearshift lever |
| 6 - Height adjusting knob | 12 - Blade brake lever |

F COMPOSANTS DE LA TONDEUSE

- | | |
|----------------------------------|-----------------------------|
| 1 - Accélerateur | 7 - Indic. hauteur de coupe |
| 2 - Commande d'embrayage | 8 - Règl. hauteur de coupe |
| 3 - Guidon | 9 - Poignée de lanceur |
| 4 - Panier de ramassage | 10 - Commande frein moteur |
| 5 - Déflecteur | 11 - Levier de vitesses |
| 6 - Réglage de hauteur du guidon | 12 - Commande frein de lame |

D BAUTEILE DES RASENMÄHERS

- | | |
|---|---|
| 1 - Motorbedienung | 7 - Numerische schnitthöheneinstellung |
| 2 - Kupplungshebel | 8 - Drehgriff zur zentralen Schnitthöheneinstellung |
| 3 - Griffholm | 9 - Startergriff |
| 4 - Grasfangbehälter | 10 - Motorbromshebel |
| 5 - Deflektor | 11 - Schalthebel |
| 6 - Knopf zur Höhenverstellung des Griffholms | 12 - Messerbromshebel |

E COMPONENTES DE EL CORTACESPED

- | | |
|-------------------------------|--------------------------------|
| 1 - Mando acelerador | 7 - Indicador altura de corte |
| 2 - Palanca embrague | 8 - Regul. altura de corte |
| 3 - Manillar | 9 - Tirador de arranque |
| 4 - Bolsa recogedora | 10 - Palanca freno motor |
| 5 - Deflector | 11 - Palanca de cambio |
| 6 - Regulador altura manillar | 12 - Palanca freno de cuchilla |

NL GRASMAAIER COMPONENTEN

- | | |
|-----------------------------------|--------------------------|
| 1 - Gashendel | 7 - Maaihoogte indicatie |
| 2 - Koppelingshendel | 8 - Draaiknop |
| 3 - Duwboom | 9 - Stargreep |
| 4 - Grasvangbak | 10 - Motorremhendel |
| 5 - Deflector | 11 - Versnellingshendel |
| 6 - Knop van de hoogteversnelling | 12 - Bladremhendel |

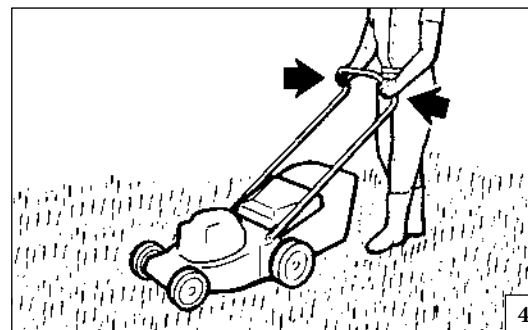
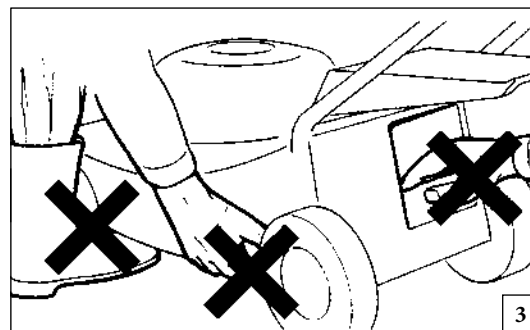
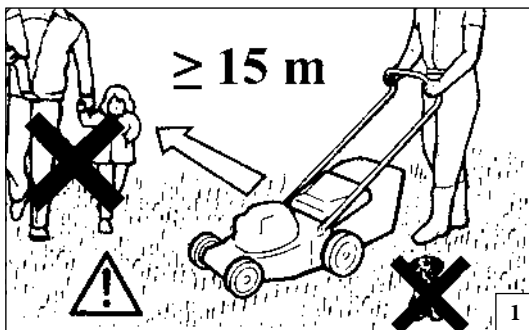

Italiano

NORME DI SICUREZZA

EccoVi una serie di consigli da rispettare tassativamente se volete evitare incidenti anche molto seri.

- 1 - Leggere attentamente e seguire le istruzioni scritte sulle etichette fissate sulla macchina (vedi pag. 4).
- 2 - Assicurarsi che nessuno, in particolare bambini, si trovi nel raggio d'azione del rasaerba (Fig. 1).
- 3 - Non lasciare usare il rasaerba a persone che non hanno nè l'età, nè l'esperienza, nè la forza fisica necessaria o dopo avere assunto alcool, droghe o farmaci (Fig. 2).
- 4 - Non avvicinare mani o piedi al carter della lama mentre il motore è avviato (Fig. 3).
- 5 - Pensate sempre alla Vs. sicurezza e vestiteVi di conseguenza (vedi pag. 12-13).
- 6 - Mettete sempre scarpe robuste, mai sandali (vedi pag. 12-13).
- 7 - Indossate sempre occhiali protettivi o altre protezioni per gli occhi prima di iniziare a lavorare (vedi pag. 12-13).
- 8 - Rendersi ben conto di come si utilizza il rasaerba, dei suoi comandi e in special modo di come si possa fermare in caso di necessità urgente.
- 9 - Non usate mai il rasaerba su erba bagnata o su altre superfici sdruciolevoli; tenere saldamente l'impugnatura (Fig. 4); camminate, non correte mai.
- 10 - Su terreni in pendenza, si taglia trasversalmente, mai in salita o in discesa netta; non tagliate su pendenze troppo forti (Fig. 5).
- 11 - Tagliate soltanto alla luce del giorno o con una forte illuminazione artificiale.
- 12 - Non lasciate mai il rasaerba in luoghi dove si possono accumulare vapori di combustibile che potrebbero provocare incendi.
- 13 - Assicurarsi che il deflettore posteriore sia sempre posizionato correttamente (Fig. 6).
- 14 - Non usate mai il rasaerba senza sacco (Fig. 6).
- 15 - Se si urta un oggetto, fermate il motore e rendersi ben conto dei danni subiti dal rasaerba; non ripartite mai senza avere riparato tali eventuali danni.
- 16 - Non inclinate il rasaerba all'avviamento: la lama esposta potrebbe causare dei danni (Fig. 7).

- 17 - Non mettersi mai davanti al rasaerba con il motore avviato: qualcuno potrebbe attivare accidentalmente la frizione.
- 18 - Fermate il motore se dovete attraversare un sentiero, un camminamento e simile e quando si trasporta il rasaerba da un'area di taglio all'altra.
- 19 - Assicurarsi sempre che tutti i bulloni, i dadi e le viti del rasaerba siano ben serrati (Fig. 8).
- 20 - Usare il rasaerba soltanto dopo essersi assicurati che tutti gli elementi di sicurezza e protezione siano correttamente montati.
- 21 - Non effettuate regolazioni, salvo quella del carburatore, con il motore in marcia (Fig. 9).
- 22 - Non fate il pieno con motore in marcia e nemmeno quando è ancora caldo.
- 23 - Fermare il motore prima di lasciare il rasaerba e assicurarsi che tutti gli organi in movimento si siano fermati.
- 24 - Prima di mettere il rasaerba in un luogo chiuso, lasciate raffreddare il motore.
- 25 - Non modificate mai, in nessun caso, il limitatore di velocità del motore.
- 26 - La benzina è un liquido molto infiammabile: maneggiatelo sempre con estrema cura (Fig. 10).
- 27 - Quando si avvia il motore senza il sacco, tenersi lontani dall'apertura di uscita dell'erba (Fig. 11).
- 28 - Se lasciate il rasaerba senza sorveglianza, fermate il motore e mettetelo in un luogo pianeggiante.
- 29 - Non toccate mai le parti in movimento o calde, come la marmitta (Fig. 12).
- 30 - Leggi locali possono limitare l'età dell'operatore e l'uso della macchina in particolari condizioni.
- 31 - Ricordatevi che l'operatore è responsabile per incidenti o rischi che riguardano altre persone o loro proprietà.
- 32 - Immagazzinare il carburante in contenitori specificamente destinati a questo uso (Fig. 13).
- 33 - Effettuare il rifornimento esclusivamente all'aria aperta e non fumare durante lo stesso (Fig. 10).

- 34 - In caso di fuoriuscita del carburante, spostare il rasaerba di almeno 5 metri prima di effettuare l'avviamento (Fig. 14).
- 35 - Serrare accuratamente i tappi del serbatoio e dei contenitori.
- 36 - Sostituire lame o bulloni danneggiati assieme, per preservare il bilanciamento.
- 37 - Mantenere sempre una posizione stabile sui pendii (Fig. 15).
- 38 - Usare estrema attenzione quando si cambia direzione sui pendii e quando si trasporta il rasaerba da un'area di taglio all'altra.
- 39 - Avviare il motore come descritto nelle istruzioni e con i piedi ben distanti dalla lama.
- 40 - Fermare il motore e scollegare la candela: ogni qualvolta si abbandona la macchina, prima di eliminare intasamenti della lama o dello scarico, se si toglie il sacco, prima di effettuare qualsiasi pulizia o riparazione, se il rasaerba inizia a vibrare in modo anomalo (controllare immediatamente) e dopo l'urto di un oggetto estraneo. Verificare se il rasaerba è danneggiato e fare le riparazioni del caso prima di avviarlo e utilizzarlo (Fig. 9).
- 41 - Per ridurre i rischi d'incendio, tenere pulito il motore, la marmitta, il vano batteria e la zona di rimessaggio del carburante da erba, foglie, grasso ed olio.
- 42 - Sostituire le parti usurate o danneggiate.
- 43 - Nel caso in cui il serbatoio del carburante deve essere svuotato, effettuare l'operazione all'aperto.
- 44 - Quando si utilizza il rasaerba, indossare sempre calzoncini lunghi (vedi pag. 12-13).
- 45 - Non rimuovere mai il tappo del serbatoio benzina quando il motore è in moto o è caldo.
- 46 - Prima dell'utilizzo, ispezionare sempre visivamente la lama, il bullone della lama e che l'insieme dell'apparato di taglio non sia logoro o danneggiato.
- 47 - Usare estrema cautela nell'invertire la direzione o tirare il rasaerba verso di sé.
- 48 - Non effettuare l'avviamento con la frizione innestata.
- 49 - Non alzare mai il rasaerba quando il motore è in moto.

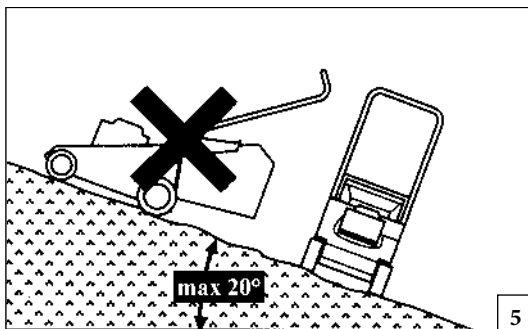

5

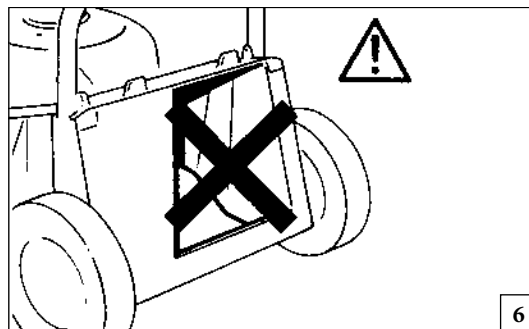

6

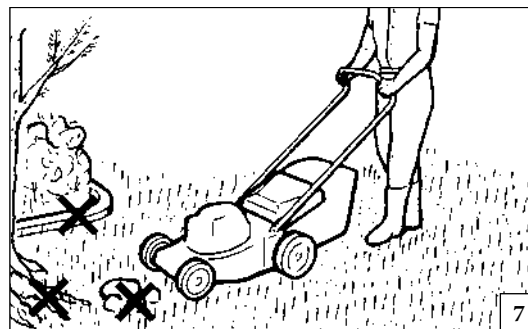

7

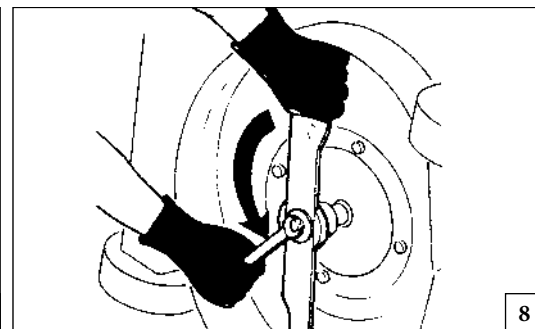

8

English

SAFETY PRECAUTIONS

The following precautions should be taken in order to prevent serious injuries and accidents.

- 1 - Carefully read and follow the instructions printed on the labels fixed to the machine (Look page 4).
- 2 - Keep bystanders, particularly children and pets away from the mowing area (Fig. 1).
- 3 - Do not allow any inexperienced or under age persons, or those who may not possess sufficient strength, to operate the mower or if you have taken alcohol, drugs, or medication (Fig. 2).
- 4 - When the engine is running, do not put hands or feet near or under the mower deck (Fig. 3).
- 5 - Always think about safety and dress accordingly (Look page 12-13).
- 6 - Wear only tough shoes when mowing, never sandals (Look page 12-13).
- 7 - Always put on safety glasses or eye protection before starting to work (Look page 12-13).
- 8 - Familiarize yourself thoroughly with the controls and the proper use of the mower, before using it, especially on how to stop it in case of urgent need.
- 9 - Do not mow on wet grass or other slippery surfaces; keep a firm hold on the handle and walk behind the mower (Fig. 4), never run.
- 10 - Do not mow up or down a slope, but always across it; if the slope is too steep, do not mow (Fig. 5).
- 11 - Mow only in daylight or under strong artificial lighting.
- 12 - Do not leave the mower in places where exhaust gases can accumulate and cause fire.
- 13 - Always check that rear deflector is properly in place (Fig. 6).
- 14 - Never use the mower without the grass bag (Fig. 6).
- 15 - If you strike an object, stop the engine and check for any damage; do not restart the engine before carrying out the necessary repairs (Fig. 7).
- 16 - Do not tilt the mower when starting: the blade could cause

injuries.

- 17 - Never stand in front of the mower when the engine is running; somebody could activate the clutch accidentally.
- 18 - Stop the engine when crossing paths, drives and when transporting the lawnmower to and from the area to be mowed.
- 19 - Make certain that all nuts, bolts and screws are securely tightened (Fig. 8).
- 20 - Start mowing only after having checked that all the safety systems are fitted and operating correctly.
- 21 - Never make adjustments while the engine is running, except for the carburetor (Fig. 9).
- 22 - Do not refuel the engine while running or even while still hot.
- 23 - Before leaving the mower, stop the engine and make sure that all rotating parts have stopped moving.
- 24 - Allow the engine to cool before putting the mower into an enclosed place.
- 25 - Do not tamper with the speed governor of the engine.
- 26 - Gasoline is highly inflammable: handle it with care (Fig. 10).
- 27 - If the engine is started without the grass bag fitted, do not stand near the outlet (Fig. 11).
- 28 - If the mower is left unattended, stop the engine and park it on level ground.
- 29 - Never touch hot parts, like the silencer, or moving parts (Fig. 12).
- 30 - Local by-laws may place restrictions on the age of the operator and the use of the machine in certain conditions.
- 31 - Bear in mind that the operator is responsible for accidents or risks to other persons or to their property.
- 32 - Store fuel in containers specifically designed for the purpose (Fig. 13).
- 33 - Always refuel outdoors and do not smoke while refuelling (Fig. 10).
- 34 - If fuel spills over while filling, move the mower at least 5 metres

(15 feet) away before starting (Fig. 14).

- 35 - Replace the cap of the fuel tank and of containers securely.
- 36 - Replace worn or damaged blades and bolts in sets to preserve balance
- 37 - Always maintain a secure footing on slopes (Fig. 15).
- 38 - Exercise extreme caution when changing direction on slopes and when transporting the lawnmower to and from the area to be mowed.
- 39 - Start the engine carefully according to instructions and with feet well away from the blade.
- 40 - Always stop the engine and disconnect the spark plug lead: whenever the machine is left unattended; before clearing obstructions from the blade or the outlet; when removing the grass bag; before commencing any cleaning or repair operation; if the machine starts vibrating abnormally (inspect immediately), or after striking an obstacle. Following any impact, check for possible damage and ensure the necessary repairs are carried out before starting and operating the machine again (Fig. 9).
- 41 - To minimize the risk of fire, keep the engine, silencer, battery compartment and fuel storage area clean and free of grass, leaves, grease and oil.
- 42 - Replace worn or damaged parts.
- 43 - If the fuel tank has to be drained, this should be done outdoors.
- 44 - Always wear long trousers when mowing (Look pages 12-13).
- 45 - Never remove the cap of the fuel tank while the engine is running or when the engine is hot.
- 46 - Before operating the machine, always check that the blade, blade bolt and cutter assembly are not worn or damaged.
- 47 - Exercise extreme caution when reversing or pulling the lawnmower towards you.
- 48 - Disengage the clutch before starting the engine.
- 49 - Never pick up the lawnmower while the engine is running.

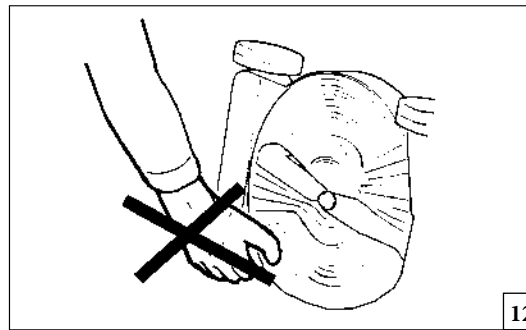
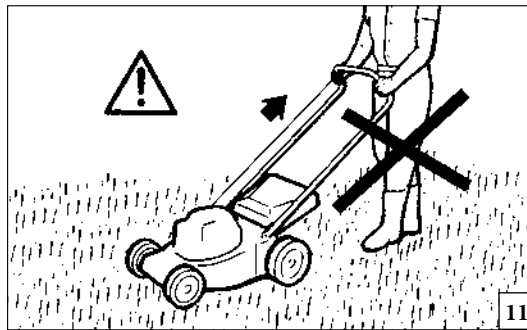
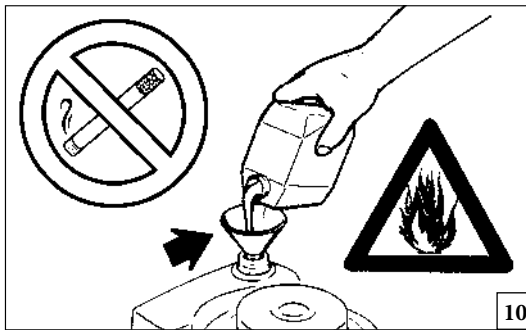
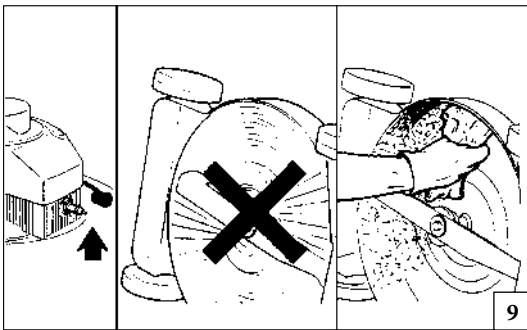

Français

NORMES DE SECURITE

Voici les conseils à respecter impérativement de manière à éviter des accidents qui peuvent vous blesser.

- 1 - Lire attentivement et suivre les instructions données sur les étiquettes fixées sur la machine (Voil pages 4).
- 2 - S'assurer qu'aucune personne, et en particulier de jeunes enfants, ne se trouve sur l'aire à tondre (Fig. 1).
- 3 - Ne pas laisser utiliser la tondeuse par des enfants qui n'auraient pas l'âge, l'expérience ou la force physique nécessaires ou sous l'influence de l'alcool, de drogues ou de médicaments (Fig. 2).
- 4 - Ne pas placer les mains ou les pieds à proximité du carter de lame lorsque le moteur est en marche (Fig. 3).
- 5 - Penser sans cesse à la sécurité et s'habiller convenablement lors de l'utilisation de la tondeuse (Voir pages 12-13).
- 6 - Toujours porter des chaussures fermées, jamais de sandales (Voir pages 12-13).
- 7 - Toujours porter des lunettes de sécurité ou d'autres protections pour les yeux avant de commencer à travailler (Voir pages 12-13).
- 8 - Se familiariser avec la méthode d'utilisation, en particulier avec la manière d'arrêter la machine en cas d'urgence.
- 9 - Ne pas utiliser la tondeuse dans l'herbe humide ou sur d'autres surfaces glissantes. Tenir fermement les poignées (Fig. 4). Toujours marcher, ne jamais courir.
- 10 - Ne jamais tondre dans le sens de la pente mais toujours en travers de la pente. Ne pas tondre les pentes très raides (Fig. 5).
- 11 - Tondre uniquement à la lumière du jour ou avec un éclairage artificiel convenable.
- 12 - Ne pas entreposer la tondeuse dans un lieu où les vapeurs d'essence risqueraient de s'accumuler ou d'être en contact avec une flamme ou une étincelle.
- 13 - S'assurer que le déflecteur-écran protecteur est bien en position (Fig. 6).
- 14 - Ne pas faire fonctionner la tondeuse sans panier de ramassage (Fig. 6).
- 15 - Arrêter le moteur après avoir heurté un objet et débrancher le fil de la bougie avant d'inspecter soigneusement la tondeuse pour déceler les dommages éventuels. Réparer tout dommage avant de redémarrer la tondeuse (Fig. 7).

- 16 - Ne pas incliner la tondeuse au démarrage: la lame exposée pourrait causer des dommages.
- 17 - Ne pas se placer devant la tondeuse lorsque le moteur tourne, quelqu'un pouvant accidentellement actionner le levier d'embrayage.
- 18 - Arrêter le moteur avant de traverser un sentier ou une allée ou en transportant la tondeuse d'une zone de taillage à l'autre.
- 19 - Toujours s'assurer que les boulons, écrous et vis sont serrés correctement (Fig. 8).
- 20 - La mise en service de la machine doit être faite après avoir vérifié que les éléments de sécurité et de protection sont correctement montés.
- 21 - Ne jamais effectuer de réglage (sauf du carburateur) pendant que le moteur est en marche (Fig. 9).
- 22 - Ne pas faire le plein d'essence pendant que le moteur est chaud ou en marche.
- 23 - Arrêter le moteur avant de quitter la tondeuse et s'assurer que la lame et tout autre élément sont arrêtés.
- 24 - Laisser refroidir le moteur avant d'entreposer la tondeuse dans un endroit clos.
- 25 - Ne pas apporter de modification au système de limitation du régime du moteur.
- 26 - Manipuler l'essence avec précaution; c'est un liquide très inflammable (Fig. 10).
- 27 - En cas de mise en marche sans panier de ramassage, rester à l'écart de la buse par laquelle l'herbe sort (Fig. 11).
- 28 - Arrêter le moteur et placer la machine dans un endroit plat lorsqu'elle est laissée sans surveillance.
- 29 - Ne pas toucher les pièces chaudes, comme le pot d'échappement, ni les pièces rotatives (Fig. 12).
- 30 - Des lois locales peuvent limiter l'âge de l'opérateur et l'usage de la machine dans des conditions particulières.
- 31 - Se rappeler que l'opérateur est responsable pour incidents ou risques qui concernent autres personnes ou leur propriété.
- 32 - Emmagasiner le carburant dans des récipients prévus à cet effet (Fig. 13).
- 33 - Effectuer le ravitaillement en plein air et ne pas fumer pendant cette opération (Fig. 10).

- 34 - En cas de fuite de carburant, déplacer la tondeuse à 5 m au moins avant de la mettre en marche (Fig. 14).
- 35 - Fermer à fond les bouchons du réservoir et des récipients.
- 36 - Remplacer ensemble les lames ou les boulons endommagés pour préserver l'équilibrage.
- 37 - Toujours garder une position stable sur les pentes (Fig. 15).
- 38 - Faire très attention lors des changements de direction sur les pentes et lors du transport de la tondeuse d'une zone de taillage à l'autre.
- 39 - Démarrer le moteur en suivant les explications et en ayant soin d'écartier les pieds de la lame.
- 40 - Arrêter le moteur et débrancher la bougie : chaque fois que l'on quitte la machine, avant d'éliminer ce qui gêne la lame ou l'échappement, pour retirer le panier, avant toute opération de nettoyage ou de réparation, si la tondeuse commence à vibrer d'une façon anormale (contrôler immédiatement) et après la collision avec un corps étranger. Vérifier si la tondeuse est endommagée et la réparer avant de la mettre en marche et de l'utiliser (Fig. 9).
- 41 - Pour réduire les risques d'incendies, s'assurer que le moteur, le pot d'échappement, le logement de la batterie et la zone d'emmagasinage du carburant sont propres, sans herbe, feuilles, graisse ni huile.
- 42 - Remplacer les parties usurées ou endommagées.
- 43 - Si le réservoir à carburant doit être vidé, effectuer l'opération en plein air.
- 44 - Toujours porter des pantalons longs pour utiliser la tondeuse (Voir pages 12-13).
- 45 - Ne jamais retirer le bouchon du réservoir à carburant lorsque le moteur est en marche ou encore chaud.
- 46 - Avant d'utiliser la tondeuse, contrôler la lame et le boulon de la lame et vérifier si l'ensemble du groupe de coupe est endommagé ou usé.
- 47 - Changer de direction ou tirer la tondeuse vers soi avec précaution.
- 48 - Ne pas démarrer la tondeuse si l'embrayage est engagé.
- 49 - Ne jamais soulever la tondeuse lorsque le moteur est en marche.



13

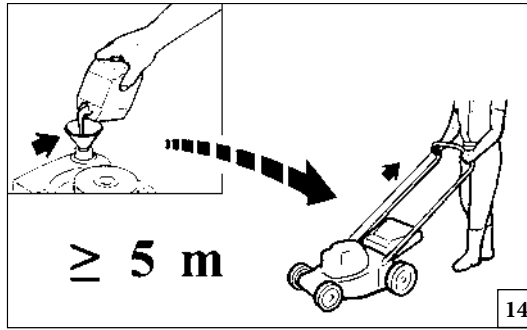

14

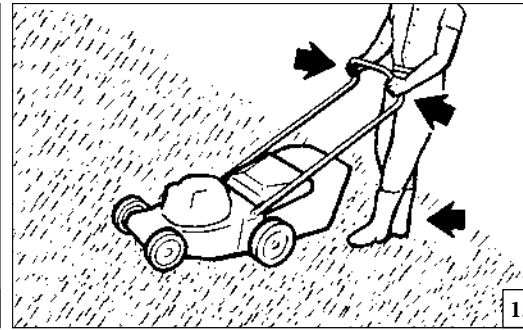

15

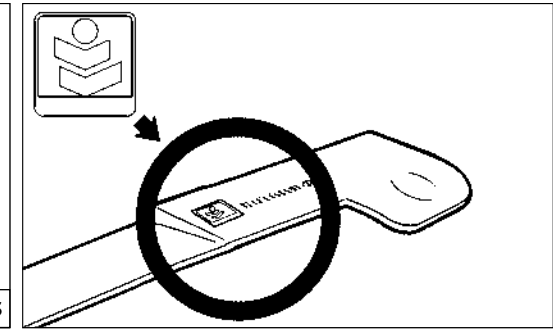

Deutsch

SICHERHEITSVORKERUNGEN

Die folgenden Ratschläge sind strikt zu befolgen, um Verletzungen und Unfälle zu vermeiden.

- 1 - Lesen und befolgen Sie genauestens die Anweisungen auf den Aufklebern und auf dem Gerät (Siehe Seite 4).
- 2 - Vergewissern Sie sich, dass sich niemand, insbesondere keine Kinder, in der Reichweite des Rasenmähers aufhält (Abb. 1).
- 3 - Erlauben Sie keinen unerfahrenen oder minderjährigen Personen, oder Personen, die nicht die nötige körperliche Kraft besitzen, den Mäher zu bedienen oder unter dem Einfluß von Alkohol, Drogen oder Medikamenten stehen (Abb. 2).
- 4 - Wenn der Motor läuft, Hände und Füße vom Mähwerkzeug fernhalten (Abb. 3).
- 5 - Denken Sie immer an Ihre Sicherheit und kleiden Sie sich dementsprechend (Siehe Seite 12-13).
- 6 - Tragen Sie festes Schuhwerk beim Mähen, niemals Sandalen (Siehe Seite 12-13).
- 7 - Tragen Sie immer eine Sicherheitsbrille oder Augenschutz, bevor Sie zu arbeiten beginnen (Siehe Seite 12-13).
- 8 - Machen Sie sich vertraut mit den Bedienungshebeln und dem Gebrauch des Mähers, bevor Sie ihn benutzen, speziell (Abb. 4), wie man ihn im Notfall stoppt.
- 9 - Mähen Sie nicht in nassem oder schlüpfrigem Gelände; halten Sie den Griff fest und gehen Sie immer hinter dem Mäher; auf keinen Fall rennen.
- 10 - An Hängen stets quer zum Hang mähen, nie auf- und abwärts. Keine zu steilen Hänge mähen (Abb. 5).
- 11 - Mähen Sie nur bei Tageslicht oder mit Hilfe einer starken künstlichen Lichtquelle.
- 12 - Lassen Sie den Mäher nie an Orten stehen, wo sich Kraftstoffdämpfe ansammeln und einen Brand verursachen können.
- 13 - Vergewissern Sie sich, dass das hintere Prallblech immer korrekt montiert ist (Abb. 6).
- 14 - Benutzen Sie den Mäher nie ohne Grasfangsack (Abb. 6).
- 15 - Wenn Sie auf einen Gegenstand fahren, stellen Sie den Motor ab und kontrollieren Sie, ob der Rasenmäher eventuell Schaden erlitten hat. Der Rasenmäher darf erst wieder gestartet werden, nachdem eventuelle Schäden behoben wurden (Abb. 7).
- 16 - Kippen Sie den Rasenmäher beim Anlassen nicht: das

- offenliegende Messer könnte Schäden verursachen.
- 17 - Stellen Sie sich nie vor den Rasenmäher wenn der Motor läuft: jemand könnte versehentlich die Kupplung betätigen.
- 18 - Stellen Sie den Motor ab, wenn Sie Fußwege, Straßen usw. überqueren oder wenn der Mäher von einer Rasenfläche zur anderen transportiert wird
- 19 - Überzeugen Sie sich, dass alle Bolzen, Muttern und Schrauben fest angezogen sind (Abb. 8).
- 20 - Beginnen Sie erst zu mähen, nachdem Sie geprüft haben, ob alle Sicherheitssysteme in Ordnung und korrekt montiert sind.
- 21 - Nehmen Sie keine Einstellungen vor, solange der Motor läuft, es sei denn am Vergaser (Abb. 9).
- 22 - Tanken Sie nicht solange der Motor läuft oder noch heiß ist.
- 23 - Stellen Sie den Motor ab, bevor Sie den Mäher stehen lassen und stellen Sie sicher, dass alle rotierenden Teile still stehen.
- 24 - Lassen Sie den Motor abkühlen, bevor Sie den Mäher an einen geschlossenen Ort wegräumen.
- 25 - Der Geschwindigkeitsbegrenzer des Motors darf nicht verändert werden.
- 26 - Benzin ist eine höchst feuergefährliche Flüssigkeit und muss immer mit größter Vorsicht behandelt werden (Abb. 10).
- 27 - Wenn der Motor ohne Grasfangsack gestartet wird, halten Sie sich fern von der Grasauswurföffnung (Abb. 11).
- 28 - Wenn Sie den Mäher unbeaufsichtigt lassen, stellen Sie den Motor ab und stellen Sie den Mäher auf einer ebenen Fläche ab.
- 29 - Berühren Sie nie heiße Teile wie Schalldämpfer oder sich bewegende Teile (Abb. 12).
- 30 - Örtliche Vorschriften können das Alter der Bedienungsperson und die Benutzung der Maschine unter bestimmten Bedingungen einschränken.
- 31 - Der Bediener haftet für Unfälle bzw. Personen- und Sachschäden.
- 32 - Lagern Sie den Kraftstoff in dafür vorgesehenen Behältern (Abb. 13).
- 33 - Füllen Sie den Rasenmähertank im Freien und rauchen Sie während des Vorgangs nicht (Abb. 10).
- 34 - Sollte beim Füllen des Tanks Kraftstoff ausgelaufen sein, starten Sie den Rasenmäher in einer Entfernung von mindestens 5 m (Abb. 14).

- 35 - Drehen Sie die Verschlüsse des Rasenmähertanks und der Kraftstoffbehälter fest zu.
- 36 - Tauschen Sie beschädigte Messer und Schrauben immer zusammen aus, damit die Ausgeglichenheit gewahrt bleibt.
- 37 - Achten Sie darauf, an Hängen immer eine stabile Position einzunehmen (Abb. 15).
- 38 - Vorsicht beim Wenden an Hängen und beim Transport des Rasenmähers von einer Fläche zur anderen.
- 39 - Starten Sie den Motor gemäß Bedienungsanleitung unter Einhaltung eines Sicherheitsabstands zwischen Ihren Füßen und den Schneidmessern.
- 40 - Schalten Sie den Motor ab und unterbrechen Sie den Kerzenkontakt immer: wenn die Arbeit beendet ist, bevor Sie das Messer oder den Auswurf von Verstopfungen befreien, bevor Sie den Grasfangsack abnehmen, vor jeder Reinigung und Reparatur, wenn der Rasenmäher beginnt, auf ungewöhnliche Weise zu vibrieren (sofort kontrollieren), und nach Zusammenstoß mit einem Fremdkörper. Prüfen Sie den Rasenmäher auf Schäden und reparieren Sie ihn gegebenenfalls vor erneutem Gebrauch (Abb. 9).
- 41 - Um die Brandgefahr zu reduzieren, halten Sie den Motor, den Auspuff, das Batteriefach und den Abstellraum des Kraftstoff frei von Gras, Laub, Fett und Öl
- 42 - Abgenutzte bzw. beschädigte Teile sind sofort zu ersetzen.
- 43 - Wenn der Kraftstofftank entleert werden muss, muss dieser Vorgang im Freien durchgeführt werden.
- 44 - Tragen Sie zum Rasenmähen immer lange Hosen (Siehe Seite 12-13).
- 45 - Schrauben Sie niemals den Benzintankdeckel auf, solange der Motor läuft oder noch heiß ist.
- 46 - Vor jedem Gebrauch muss das Messer und die Mutter des Messers inspiziert, und kontrollieren werden, ob das Schneidwerk abgenutzt oder beschädigt ist.
- 47 - Vorsicht beim Wenden oder wenn Sie den Rasenmäher zu sich ziehen.
- 48 - Starten Sie den Motor nicht mit eingekuppelter Kupplung.
- 49 - Solange der Motor läuft, darf der Rasenmäher nicht angehoben werden.

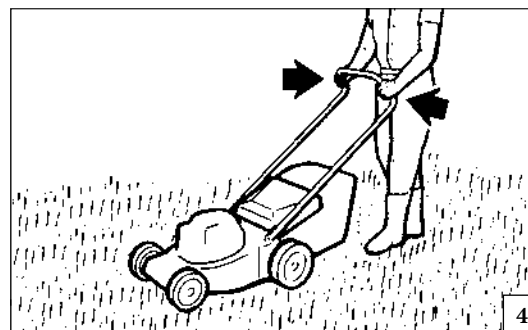
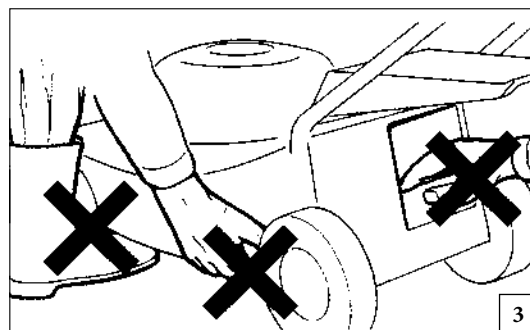
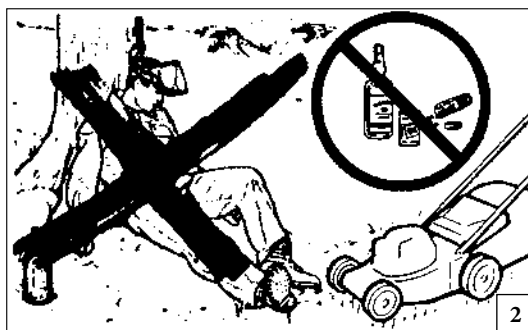
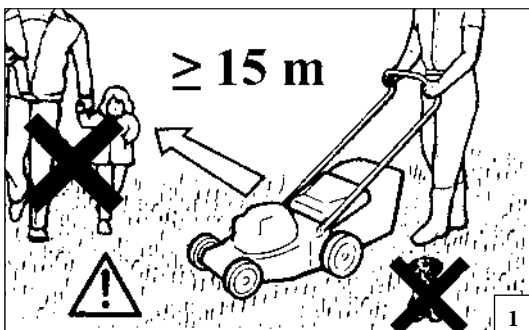

Español

NORMAS DE SEGURIDAD

Los siguientes consejos se han de respetar estrictamente para evitar accidentes, que pueden ser incluso muy serios.

- 1 - Leer atentamente y respetar las instrucciones que figuran en las etiquetas aplicadas a la máquina (Vea pág 4).
- 2 - Asegurarse de que nadie, en particular los niños, se encuentre en la zona donde se va a cortar el césped (Fig. 1).
- 3 - No dejar utilizar el cortacésped a personas que no tengan la edad apropiada y la experiencia o la fuerza física necesaria o se encuentre bajo el efecto de alcohol, drogas o medicación (Fig. 2).
- 4 - No acercar las manos o los pies a la protección de la cuchilla hasta que el motor esté parado (Fig. 3).
- 5 - Pensar siempre en la seguridad y vestirse convenientemente para la utilización del cortacésped (Vea pág 12-13).
- 6 - Llevar siempre zapatos gruesos y cerrados, nunca sandalias (Vea pág 12-13).
- 7 - Ponerse siempre gafas de seguridad u otras protecciones en los ojos antes de comenzar a trabajar (Vea pág 12-13).
- 8 - Familiarizarse con las instrucciones de uso, en particular con la norma de parar la máquina en caso de urgencia.
- 9 - No utilizar el cortacésped con la hierba húmeda o sobre superficies resbaladizas. Sostener con fuerza la empuñadura (Fig. 4). Caminar, no correr.
- 10 - No cortar las terrazas u otras superficies inclinadas en el sentido de la pendiente, sino de través. No cortar en pendientes demasiado pronunciadas (Fig. 5).
- 11 - Cortar únicamente a la luz del día o con una fuerte iluminación artificial.
- 12 - No dejar el cortacésped en un lugar donde puedan acumularse vapores de combustible, ya que podrían causar un incendio.
- 13 - Asegurarse de que el deflector posterior esté siempre en la posición correcta (Fig. 6).
- 14 - No hacer funcionar el cortacésped sin el saco recogedor (Fig. 6).
- 15 - Si se choca contra un objeto, parar el motor y revisar atentamente si el cortacésped se ha dañado. En caso afirmativo, no ponerlo en marcha hasta que haya sido reparado (Fig. 7).
- 16 - No inclinar el cortacésped durante la puesta en marcha: la

cuchilla expuesta puede causar daños.

- 17 - No ponerse nunca delante del cortacésped con el motor en marcha, alguien podría activar casualmente el embrague y provocar un accidente.
- 18 - Parar el motor antes de cruzar una acera, camino o similar, y cuando se transporte el cortacésped de un sector de corte a otro.
- 19 - Asegurarse de que todos los tornillos y tuercas del cortacésped estén bien apretados (Fig. 8).
- 20 - Antes de utilizar el cortacésped, comprobar que todos los elementos de seguridad y protección estén correctamente montados.
- 21 - No efectuar ningún reglaje con el motor en marcha, a excepción del de carburación (Fig. 9).
- 22 - No repostar con el motor en marcha o cuando aún esté caliente.
- 23 - Antes de alejarse del cortacésped, parar el motor y asegurarse de que todos los elementos móviles se hayan detenido.
- 24 - Dejar enfriar el motor antes de guardar el cortacésped en un lugar cerrado.
- 25 - No modificar nunca el limitador de velocidad del motor.
- 26 - La gasolina es un líquido muy inflamable, manipularla siempre con extrema precaución (Fig. 10).
- 27 - Si se pone el cortacésped en marcha sin el saco recogedor, mantenerse lejos de la salida de la hierba (Fig. 11).
- 28 - Antes de dejar el cortacésped sin vigilancia, parar el motor y dejar la máquina en un lugar llano.
- 29 - No tocar nunca las piezas en movimiento o calientes, como el escape (Fig. 12).
- 30 - En algunos casos las leyes locales pueden establecer límites para la edad del usuario y para el uso de la máquina.
- 31 - El usuario es responsable de accidentes o riesgos ocasionados a terceros o a sus propiedades.
- 32 - Almacenar el combustible en recipientes específicamente destinados a este uso (Fig. 13).
- 33 - Repostar al aire libre y no fumar mientras se manipule el combustible (Fig. 10).
- 34 - Si se derrama combustible, apartar el cortacésped al menos 5 m

antes de ponerlo en marcha (Fig. 14).

- 35 - Cerrar bien las tapas del depósito y de los recipientes de combustible.
- 36 - Sustituir al mismo tiempo las hojas o los pernos dañados, para mantener la nivelación.
- 37 - En las pendientes se debe mantener siempre una posición estable (Fig. 15).
- 38 - Tener mucho cuidado al cambiar de dirección en una pendiente y cuando se transporte el cortacésped de un sector a otro.
- 39 - Encender el motor según las instrucciones, dejando las patas de apoyo alejadas de la cuchilla.
- 40 - Apagar el motor y desconectar la bujía en los siguientes casos: cuando se deja de utilizar el cortacésped; antes de quitar material atascado de la cuchilla o de la salida de hierba; para quitar el saco; antes de realizar la limpieza o efectuar reparaciones; si el cortacésped vibra de modo anómalo (controlar de inmediato) o después de un golpe contra cualquier objeto. Verificar si el cortacésped se ha dañado y repararlo antes de utilizarlo nuevamente (Fig. 9).
- 41 - Para reducir los riesgos de incendio, mantener limpios el motor, el tubo de escape y el compartimento de la batería. Además, quitar la hierba o las hojas de la zona de repostaje y limpiar los residuos de grasa y aceite.
- 42 - Sustituir las piezas desgastadas o dañadas.
- 43 - El depósito de combustible debe vaciarse al aire libre.
- 44 - Cuando se utilice el cortacésped, llevar siempre pantalones largos (Vea pág 12-13).
- 45 - No quitar el tapón del depósito de gasolina cuando el motor está en marcha o caliente.
- 46 - Antes de utilizar el cortacésped, revisar visualmente la cuchilla y su perno, y comprobar que ninguna pieza de la máquina esté desgastada o dañada.
- 47 - Tener mucho cuidado al invertir la dirección o al acercarse al cortacésped al propio cuerpo.
- 48 - No poner la máquina en marcha con el embrague activado.
- 49 - No levantar nunca el cortacésped con el motor en marcha.

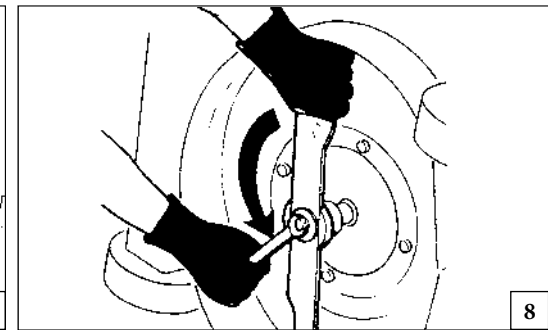
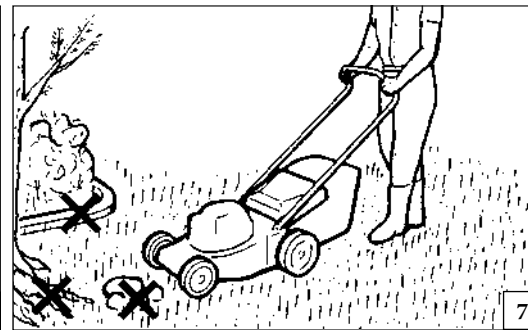
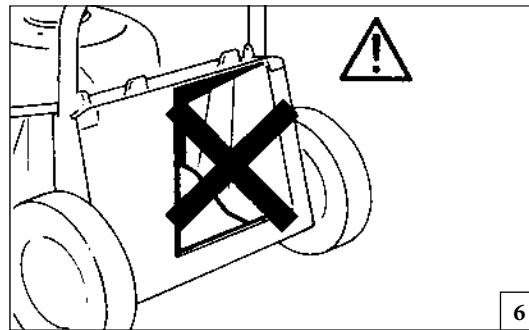
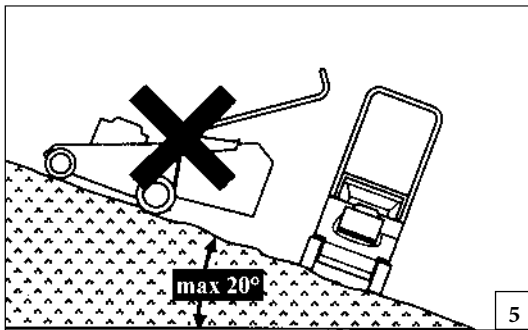

Nederlands

VEILIGHEIDSVOORSCHRIFTEN

De volgende adviezen moeten nauwkeurig opgevolgd worden om (ernstige) ongelukken te voorkomen.

- 1 - Lees aandachtig de instructies op de etiketten van de machine en volg deze nauwkeurig op (zie pag. 4).
- 2 - Zich ervan overtuigen, dat niemand, in het bijzonder kinderen, zich binnen het bereik van de grasmaaier bevindt (Fig. 1).
- 3 - De grasmaaier niet laten gebruiken door personen die er noch de leeftijd, noch de ervaring, noch de nodige lichamelijke kracht voor hebben of wanner u alcohol, drugs of medicijnen heeft gebruikt (Fig. 2).
- 4 - Als de motor loopt, handen en voeten buiten bereik van het maaimes houden (Fig. 3).
- 5 - Denk altijd aan uw veiligheid en kleed uzelf dienovereenkomstig (zie pag. 12-13).
- 6 - Draag altijd stevige schoenen, nooit sandalen (zie pag. 12-13).
- 7 - Draag altijd een veiligheidsbril of een andere oogbescherming tijdens het werk (zie pag. 12-13).
- 8 - Zorg ervoor, dat u volledig op de hoogte bent met het juiste gebruik en de bediening van de grasmaaier en in het bijzonder hoe men deze kan uitschakelen in geval van nood.
- 9 - De grasmaaier nooit gebruiken op nat gras of andere glibberige oppervlaktes; de handgreep stevig vasthouden (Fig. 4); altijd lopen, nooit rennen.
- 10 - Op aflopende hellingen maait men overdwars, nooit omhoog of recht omlaag; te steile hellingen niet maaien (Fig. 5).
- 11 - Alleen bij daglicht of met sterke kunstverlichting maaien.
- 12 - Laat de grasmaaier niet op plaatsen staan waar uitlaatgassen, die brand zouden kunnen veroorzaken, zich op kunnen hopen.
- 13 - Zich ervan overtuigen, dat het ventilatieplaatje achter op de juiste plaats zit (Fig. 6).
- 14 - Gebruik de grasmaaier nooit zonder graszak (Fig. 6).
- 15 - Als men op een voorwerp stoot, de motor stoppen en de schade aan de grasmaaier goed controleren; niet opnieuw starten zonder eventuele schade te hebben gerepareerd (Fig. 7).
- 16 - De maaimachine niet kantelen bij het starten: het onafgedekte mes zou schade kunnen veroorzaken.

- 17 - Nooit voor de grasmaaier gaan staan, terwijl de motor loopt: iemand zou de koppeling per ongeluk in kunnen schakelen.
- 18 - Stop de motor bij het oversteken van paden, oprijlanen e.d. en als u de grasmaaier naar een ander terrein verplaatst.
- 19 - Zich er altijd van overtuigen, dat alle bouten, moeren en schroeven van de grasmaaier goed vast zitten (Fig. 8).
- 20 - De grasmaaier alleen gebruiken, nadat u zich ervan overtuigd heeft, dat alle veiligheids- en beschermingselementen goed gemonteerd zitten.
- 21 - Als de motor loopt niets bijstellen, behalve de carburateur (Fig. 9).
- 22 - Niet voltanken terwijl de motor loopt, en ook niet als deze nog warm is.
- 23 - Alvorens de grasmaaier te laten staan de motor stoppen en zich ervan overtuigen, dat alle draaiende onderdelen stil staan.
- 24 - Alvorens de grasmaaier in een afgesloten ruimte weg te zetten, de motor af laten koelen.
- 25 - In géén enkel geval de snelheidsbeperker van de motor wijzigen.
- 26 - Benzine is een zeer ontvlambare vloeistof: er altijd uiterst voorzichtig mee omgaan (Fig. 10).
- 27 - Als men de motor start zonder graszak, zich op afstand van de grasuitgang houden (Fig. 11).
- 28 - Als men de grasmaaier onbewaakt laat staan, de motor stoppen en de grasmaaier op een vlakke plek zetten (Fig. 12).
- 29 - Nooit bewegende of hete onderdelen, zoals de uitlaat, aanraken.
- 30 - De plaatselijke wetgeving kan beperkingen bevatten betreffende de leeftijd van de gebruiker en het gebruik van de grasmaaier onder bepaalde omstandigheden.
- 31 - Bedenk dat de gebruiker aansprakelijk is voor ongelukken, gevaarlijke situaties of schade, die andere personen of eigendommen betreffen.
- 32 - Bewaar de brandstof in een speciaal daarvoor bestemd reservoir (Fig. 13).
- 33 - Vul de brandstof uitsluitend bij in de open lucht en zonder daarbij te roken (Fig. 10).
- 34 - Verplaatst, als er brandstof uit de tank is gelopen, de grasmaaier

- minimaal 5 meter, alvorens hem opnieuw te starten (Fig. 14).
- 35 - Draai de doppen van de tank en de reservoirs goed dicht.
- 36 - Om de balans te bewaren moeten, in geval van beschadigde messen of bouten, deze altijd allemaal vervangen worden.
- 37 - Behoud op hellingen altijd een evenwichtige positie (Fig. 15).
- 38 - Wees voorzichtig als u op een helling van richting verandert en als u de grasmaaier naar een ander terrein verplaatst.
- 39 - Start de motor overeenkomstig de aanwijzingen en houd uw voeten op veilige afstand van de messen.
- 40 - Zet de motor uit en maak de bougie los: iedere keer als u de grasmaaier onbeheerd achterlaat, voordat u de messen of de afvoer vrijmaakt, voordat u de zak verwijderd, voordat u de grasmaaier schoonmaakt of repareert, als de grasmaaier vreemd begint te trillen (controleer meteen) en nadat hij op een hard voorwerp is gebotst. Controleer of de grasmaaier is beschadigd en laat zo nodig de grasmaaier repareren voordat u hem opnieuw start en gebruikt (Fig. 9).
- 41 - Om brandgevaar te voorkomen, dient de motor, de uitlaatdemper, de batterijruimte en de opslagruimte van de brandstof vrij van gras, bladeren, vet en olie te worden gehouden.
- 42 - Vervang versleten of beschadigde onderdelen.
- 43 - In het geval dat het brandstofreservoir gelegegd wordt, moet dit in de open lucht gebeuren.
- 44 - Draag altijd een lange broek tijdens het maaien (zie pag. 12-13).
- 45 - De dop nooit van de benzinetank verwijderen wanneer de motor draait of nog warm is.
- 46 - Voor het gebruik altijd met het oog het mes, de bout van het mes en het maaiapparaat in zijn geheel inspecteren op slijtage of beschadigingen.
- 47 - Wees altijd bijzonder voorzichtig bij het omkeren van de werkrichting, of wanneer u de grasmaaier naar u toe trekt.
- 48 - De machine nooit starten terwijl de koppeling ingeschakeld is.
- 49 - De grasmaaier nooit optillen terwijl de motor draait.



1



2



3



4

Italiano	English	Français
<p>ABBIGLIAMENTO PROTETTIVO DI SICUREZZA</p>	<p>SAFETY PROTECTIVE CLOTHING</p>	<p>VÊTEMENTS DE PROTECTION</p>
<p>Quando si lavora con il rasaerba usare sempre un abbigliamento protettivo di sicurezza omologato. L'uso dell'abbigliamento protettivo non elimina i rischi di lesione, ma riduce gli effetti del danno in caso di incidente. Fatevi consigliare dal vostro rivenditore di fiducia per la scelta dell'abbigliamento adeguato.</p> <p>L'abbigliamento deve essere adatto e non d'impaccio. Indossare un abito aderente protettivo. La giacca (Fig. 1) e la salopette (Fig. 2) di protezione sono l'ideale.</p> <p>Indossare gli stivali o le scarpe di sicurezza munite di soles antidrucciolo e puntali d'acciaio (Fig. 3-4).</p> <p>Indossare gli occhiali o la visiera protettivi (Fig. 5-6)!</p> <p>Applicare protezioni dai rumori; per esempio le cuffie (Fig. 7) o i tappi. L'uso delle protezioni per l'udito richiede maggior attenzione e prudenza, perché la percezione di segnali acustici di pericolo (grida, allarmi, ecc.) è limitata.</p> <p>Calzare guanti (Fig. 8) che permettano il massimo assorbimento delle vibrazione.</p>	<p>While working with the lawnmower, always use safety protective approved clothing. The use of protective clothing does not eliminate injury risks, but reduces the injury effects in case of accident. Consult your trusted supplier to choose an adequate equipment.</p> <p>The clothing must be proper and not an obstacle. Wear adherent protective clothing. Protective jackets (Fig. 1) and dungarees (Fig. 2) are ideal.</p> <p>Safety boots or shoes having skid-proof sole and anti-piercing insert (Fig. 3-4).</p> <p>Wear protective goggles or face screens (Fig. 5-6)!</p> <p>Use protections against noises; for example noise reduction ear guards (Fig. 7) or earplugs. The use of protections for the ear requests much more attention and caution, because the perception of danger audio signals (screamings, alarms, etc.) is limited.</p> <p>Wear gloves (Fig. 8) that permit the maximum absorption of vibrations.</p>	<p>Toujours porter des vêtements de protection homologués pour utiliser une tondeuse. Le port de vêtements de protection n'élimine pas les risques de blessure mais il peut en réduire les effets en cas d'accident. Demandez conseil à votre revendeur habituel pour choisir le vêtement qui répond le mieux à vos exigences.</p> <p>Assurez-vous que le vêtement choisi ne gêne pas les mouvements. Portez un vêtement de protection près du corps. La veste (Fig. 1) et la salopette (Fig. 2) de protection sont l'idéal.</p> <p>Portez des bottes ou des chaussures de protection avec semelles antiglisse et pointes en acier (Fig. 3-4).</p> <p>Portez des lunettes ou une visière de protection (Fig. 5-6)!</p> <p>Utilisez des dispositifs protégeant contre les émissions sonores; casque (Fig. 7) ou boules dans les oreilles. Rappelez-vous d'être extrêmement prudents lorsque vous utilisez ce genre de protection car la perception des signaux acoustiques de danger (cris, alarmes, etc...) est réduite.</p> <p>Portez des gants (Fig.8) qui absorbent le plus possible les vibrations.</p>

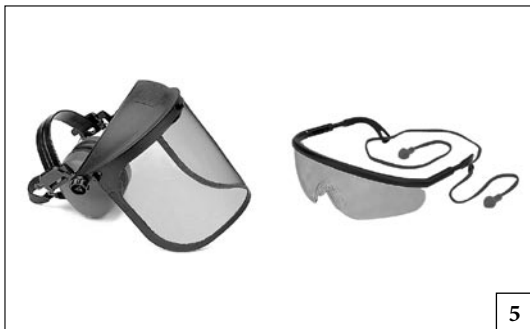

5



6



7



8

Deutsch	Español	Nederlands
<p>SICHERHEITS-/SCHUTZKLEIDUNG</p>	<p>INDUMENTOS DE SEGURIDAD</p>	<p>BESCHERMENDE VEILIGHEIDSKLEDING</p>
<p>Bei der Arbeit mit dem Rasenmäßger muss der Bediener daher immer zugelassene Sicherheits-/Schutzkleidung tragen. Durch die Benutzung der Schutzkleidung wird die Verletzungsgefahr zwar nicht beseitigt, aber die Auswirkungen des Schadens im Falle eines Unfalls reduziert. Ihr Fachhändler berät Sie gern bei der Wahl der richtigen Schutzkleidung.</p> <p>Die Kleidung muss geeignet sein und darf die Arbeit nicht behindern. Tragen Sie anliegende Schutzkleidung. Die Jacke (Abb.1) und die Schutzlatzhose (Abb.2) sind ideal.</p> <p>Tragen Sie Sicherheitsstiefel oder -schuhe mit rutschfesten Sohlen und Stahlkappen (Abb.3-4).</p> <p>Benutzen Sie die Schutzbrille oder das Schutzvisier (Abb. 5-6)!</p> <p>Benutzen Sie einen Gehörschutz; zum Beispiel den Gehörschutz mit Bügel (Abb.7) oder die Gehörschutzstöpsel.Die Verwendung eines Gehörschutzes erfordert erhöhte Aufmerksamkeit und Vorsicht, denn die Wahrnehmung akustischer Warnsignale (Rufe, Alarme usw.) wird dadurch eingeschränkt.</p> <p>Tragen Sie Handschuhe (Abb.8), mit denen die Vibrationen maximal gedämpft werden.</p>	<p>Para trabajar con el cortacésped, colocarse siempre indumentos de seguridad homologados. El uso de elementos de seguridad no elimina los riesgos de lesiones pero reduce los daños en caso de accidente. Consultar con el vendedor de la máquina sobre los indumentos adecuados.</p> <p>La ropa debe ser cumplir su función de protección y ser cómoda. Utilizar ropa adherente y protectora. La chaqueta (Fig. 1) y el peto (Fig. 2) son ideales.</p> <p>Utilizar botas o zapatos de seguridad con suela antideslizante y punteras de acero (Figs. 3 y 4).</p> <p>Colocarse gafas o una visera de protección (Figs. 5 y 6).</p> <p>Emplear elementos de protección contra el ruido, como auriculares (Fig. 7) o tapones. El uso de las protecciones para el oído exige mayor atención y prudencia porque se reduce la percepción de las señales sonoras de peligro (gritos, alarmas, etc.).</p> <p>Utilice guantes (Fig. 8) que absorban el máximo posible de vibraciones.</p>	<p>Draag daarom bij het werken met de maaimachine altijd goedgekeurde beschermende veiligheidskleding. Het gebruik van beschermende kleding vermindert niet de risico's voor letsel, maar beperkt wel de gevolgen van ongevallen. Vraag uw dealer om advies bij het kiezen van de juiste kleding.</p> <p>De kleding moet goed zitten, en mag uw bewegingsvrijheid niet beperken. Draag niet te wijde, beschermende kleding. Het beschermende jack (fig. 1) en de broek (fig. 2) zijn hiervoor ideaal.</p> <p>Draag laarzen of veiligheidsschoenen met antislipzool en stalen punten (fig. 3-4).</p> <p>Draag een veiligheidsbril of een vizier (fig. 5-6)!</p> <p>Gebruik gehoorbeschermingen; bijvoorbeeld oorkappen (fig. 7) of oordoppen. Het gebruik van gehoorbeschermingen vereist grotere aandacht en voorzichtigheid, want geluidssignalen die waarschuwen voor gevaar(schreeuwen, alarmen, enz.) worden minder goed gehoord.</p> <p>Draag handschoenen (fig. 8) die de trillingen optimaal absorberen.</p>

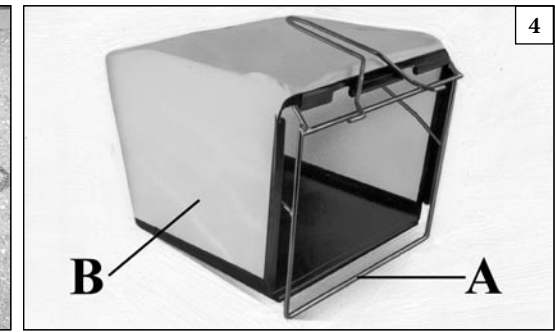
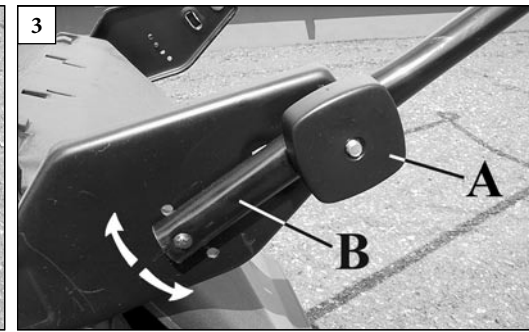
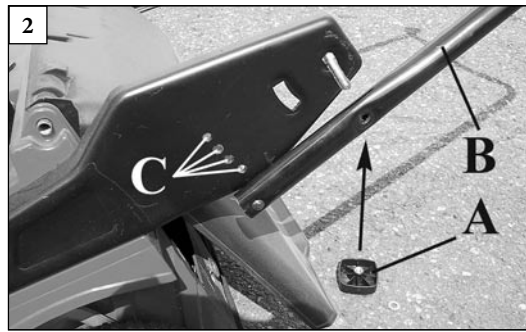
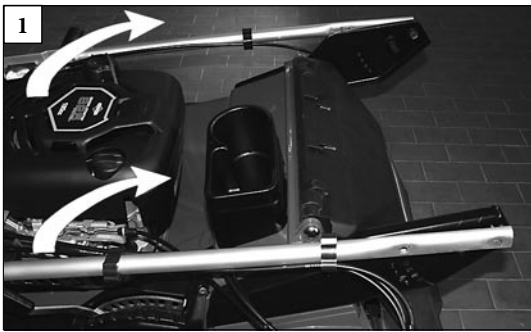

Italiano

English

Français

PRIMA DELLA MESSA IN MOTO

BEFORE STARTING

AVANT LA MISE EN ROUTE

Nota: per quanto riguarda il motore, vedere il libretto allegato.

Note: as far as engine is concerned please refer to the enclosed instruction manual.

Note: en ce qui concerne le moteur, voir le livret ci-joint.

MONTAGGIO MANUBRIO (Fig. 1-2-3)

Sollevarre il manubrio come mostra la Fig. 1. Serrare i pomelli (A, Fig. 3) dopo avere posizionato il manubrio (B) e deciso l'altezza dello stesso, scegliendo una delle tre posizioni (C, Fig. 2).

FIXING HANDLE (Fig. 1-2-3)

Lift the handle as in Fig. 1. Tighten the knobs (A, Fig. 3) after positioning the handle (B) at the correct height. Choose one of the three positions (C, Fig. 2).

ASSEMBLAGE DU GUIDON (Fig. 1-2-3)

Soulever le guidon comme indiqué par la Fig. 1. Serrer les pommeaux (A, Fig. 3) après avoir positionné le guidon (B) et décidé l'hauteur du même, en choisissant une des trois positions (C, Fig. 2).

ALTEZZA DEL MANUBRIO (Fig. 3)

Svitare i pomelli (A) ed alzare o abbassare il manubrio (B).

HANDLE HEIGHT ADJUSTMENT (Fig. 3)

Unscrew knobs (A) and lift or lower the handle (B).

HAUTEUR DU GUIDON (Fig. 3)

Dévisser les pommeaux (A). Lever ou baisser le guidon (B).

SACCO RACCOGLI ERBA (Fig. 4-5)

- Infilare il telaio (A) nel sacco (B) come indicato in figura 4.
- Fissare i bordi in plastica del sacco (C) sul telaio aiutandosi con una punta o un cacciavite (Fig. 5).
- Montare la chiusura scarico (D, Fig.6) fissandola con le 2 viti (E).

GRASS CATCHER (Fig. 4-5)

- Insert the frame (A) into the catcher (B) as shown (Fig. 4).
- Fix the plastic border of the catcher (C) on the frame by means of a screwdriver (Fig. 5).
- Mount the discharge closing piece (D, Fig.6) securing it with 2 screws (E).

SAC COLLECTEUR D'HERBE (Fig. 4-5)

- Enfiler l'armature (A) dans le sac (B): voir schema (Fig. 4).
- Fixer les rebords de plastique du sac (C) sur l'armature à l'aide d'un tournevis (Fig. 5).
- Monter le dispositif de fermeture de l'éjection (D, Fig.6) en le fixant avec les 2 vis (E).

POSIZIONAMENTO DEL SACCO (Fig. 7-8)

- Alzare il deflettore (A).
- Appoggiare i due ganci (B) sul perno del deflettore.
- Abbassare il deflettore e assicurarsi che chiuda completamente la parte superiore del sacco raccogliherba.

POSITIONING OF GRASS CATCHER (Fig. 7-8)

- Lift rear deflector (A).
- Attach the two hooks (B) onto the deflector support shaft.
- Lower rear deflector and make sure it covers completely the upper part of the grass catcher.

MISE EN PLACE DU SAC (Fig. 7-8)

- Lever le déflecteur (A).
- Poser les deux crochets (B) sur le pivot du déflecteur.
- Baisser le déflecteur et s'assurer qu'il obture hermétiquement l'ouverture supérieure du sac d'herbe.

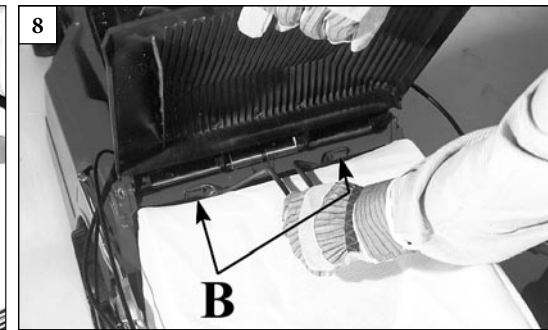
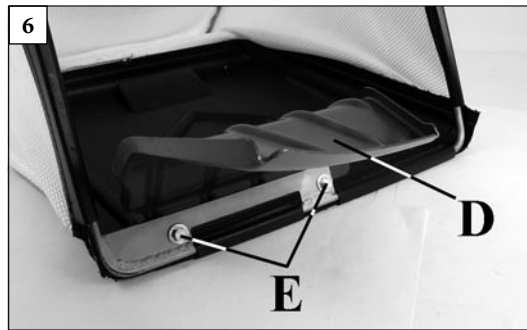
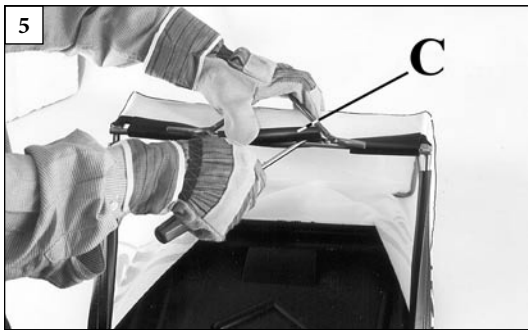

Deutsch	Español	Nederlands
<p style="text-align: center;">VOR DEM START</p>	<p style="text-align: center;">ANTES DE LA PUESTA EN MARCHA</p>	<p style="text-align: center;">VOOR HET STARTEN</p>
<p>Anmerkung: Soweit es den Motor betrifft, lesen Sie bitte die beigegefügte Anleitung durch.</p> <p>MONTAGE DES GRIFFHOLMS (Abb. 1-2-3) Den Griffholm anheben, wie in Abb. 1 gezeigt. Die Drehknöpfe (A, Abb. 3) festziehen, nachdem der Griffholm (B) positioniert und dessen Höhe bestimmt wurde, wobei eine der drei Positionen (C, Abb. 2) zu wählen ist.</p> <p>GRIFFHÖHE (Abb. 3) Griff (A) ein-oder ausschrauben um den Griffholm (B) anzuheben oder abzusenken.</p> <p>GRASFANGSACK (Abb. 4-5)</p> <ul style="list-style-type: none"> - Schieben Sie den Rahmen (A) wie auf Abb. 4 in den Grasfangsack (B) ein. - Spannen Sie den Plastikrand des Behälters (C) mit Hilfe eines Schraubenziehers über den Rahmen (Abb. 5). - Die Auswurfabdeckung (D, Abb.6) mit den 2 Schrauben (E) befestigen. <p>ANBRINGEN DES GRASFANGBEHÄLTERS (Abb. 7-8)</p> <ul style="list-style-type: none"> - Heben Sie den Deflektor (A) an. - Die beiden Haken (B) auf den Stift des Deflektors auflegen. - Drücken Sie den Deflektor herunter und versichern Sie sich, daß er den oberen Teil des Grasfangbehälters komplett bedeckt. 	<p>Nota: por cuanto concierne al motor, ver su Manual de instrucciones.</p> <p>MONTAJE DEL MANILLAR (Fig. 1-2-3) Levantar el manillar como se indica en la Fig. 1, posicionarlo (B) y seleccionar una de las tres posiciones (C, Fig. 2) para regular la altura. Por último apretar las perillas (A, Fig. 3).</p> <p>ALTURA DEL MANILLAR (Fig. 3) Desatornillar el pomo (A) y subir o bajar el manillar (B).</p> <p>BOLSA CONTENEDORA (Figs. 4 y 5)</p> <ul style="list-style-type: none"> - Colocar el armazón (A) en la bolsa (B) como indica la Fig. 4. - Fijar los bordes de plástico del saco (C) sobre el armazón con la ayuda de un destornillador (Fig. 5). - Montar la tapa del escape (D, Fig.6) fijándola con los 2 tornillos (E). <p>COLOCACION DE LA BOLSA RECOGEDORA (Fig. 7 y 8)</p> <ul style="list-style-type: none"> - Alzar el deflector (A). - Apoyar los dos ganchos (B) sobre el perno del deflector. - Bajar el deflector asegurándose que queda completamente cerrada la abertura superior de la recogedora. 	<p>Opmerking: Kijk met betrekking tot de motor in het bijgevoegde instructieboekje voor de motor.</p> <p>MONTAGE HANDGREEP (Fig. 1-2-3) Til de handgreep op zoals te zien is op Fig. 1. Draai de knoppen (A, Fig. 3) aan nadat u de handgreep (B) op zijn plaats heeft gebracht en de hoogte ervan heeft bepaald - u kunt kiezen uit drie standen (C, Fig. 2).</p> <p>DOWBOOMHOOGTEVERSTELLING (Fig. 3) Los knops (A) en verstel de duwboom (B) in hoogte.</p> <p>GRASOPVANGZAK (Fig. 4-5)</p> <ul style="list-style-type: none"> - Monteer frame (A) in de zak (B) (Fig. 4). - Schuif de montagestrips (C) over de framedelen (Fig. 5) m.b.v. een schroevendraaier. - Monteer het uitwerpdeksel (D, Fig.6) door het te bevestigen met de 2 schroeven (E). <p>AANBRENGEN VAN DE GRASVANGER (Fig. 7-8)</p> <ul style="list-style-type: none"> - Til de achterklep op (A). - Laat de twee haken (B) op de pen van de deflector rusten. - Laat de klep zakken en controleer of deze goed aansluit op de grasvangzak.

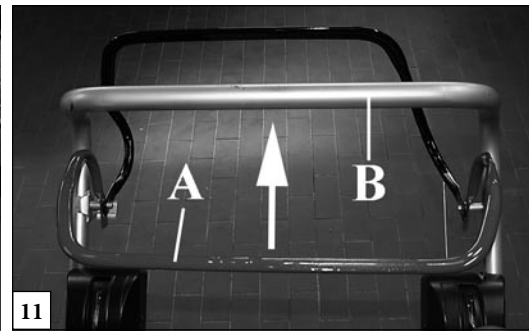
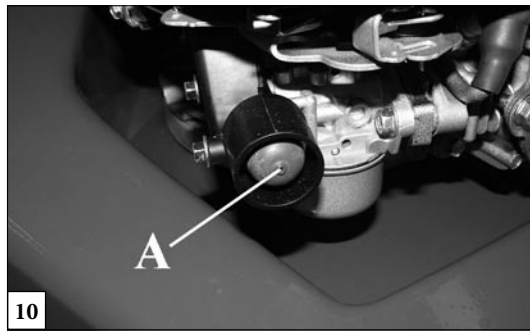

Italiano	English	Français
<p style="text-align: center;">AVVIAMENTO</p>	<p style="text-align: center;">STARTING</p>	<p style="text-align: center;">MISE EN MARCHÉ</p>
<p>⚠️ NORME DI SICUREZZA</p> <ul style="list-style-type: none"> - Controllare il motore prima di farlo partire: VEDI LIBRETTO MOTORE. - Avviare il rasaerba in un'area sgombra, dove non ci sia erba alta. Ispezionare l'area da tagliare e ripulirla da sassi, ossi, pezzi di legno e simili. - Leggere le norme di sicurezza elencate in questo libretto. - I gas di scarico contengono ossido di carbonio che è altamente tossico; non avviare mai il rasaerba in un luogo chiuso o in luogo male areato. - Prima di avviare il motore, assicurarsi che la lama non sia bloccata. - Assicurarsi che il sistema di trazione sia disinserito. <p>AVVIAMENTO MANUALE (Fig. 12)</p> <ul style="list-style-type: none"> - Portare la leva acceleratore sulla posizione MAX (Fig. 9). - Aprire il rubinetto del carburante: VEDI LIBRETTO MOTORE HONDA. - Caricare il carburatore premendo il bulbo (A, Fig. 10). - Portare il comando freno motore (A, Fig. 11) in contatto con il manubrio (B). - Tirare la corda avviamento lentamente fino ad incontrare resistenza, quindi tirare energicamente. Non rilasciare mai l'impugnatura avviamento, ma accompagnarla nella sua posizione di partenza. <p>Una volta effettuata la partenza mettere la leva acceleratore in posizione tra MIN e MAX (Fig. 13) e lasciarlo girare per permettergli di scaldarsi.</p>	<p>⚠️ SAFETY PRECAUTIONS</p> <ul style="list-style-type: none"> - Check the engine before starting: SEE THE ENGINE MANUAL. - Start the engine in an open area, not on high grass. Remove all stones, sticks, wires etc. from the area to be mowed. - Carefully read the Safety Rules listed in this Manual. - Exhaust gases are highly poisonous; never start an engine in a closed or poorly ventilated area. - Before starting the engine, make sure the blade is free to turn. - Make sure the clutch is disengaged. <p>MANUAL STARTING (Fig. 12)</p> <ul style="list-style-type: none"> - Put the throttle lever on the MAX position (Fig. 9). - Open the tank tap: SEE THE ENGINE MANUAL HONDA. - Fill the carburetor by pushing primer bulb (A, Fig.10). - Then, pull slowly the engine brake lever (A, Fig. 11) right back to the handle bar (B). - Pull starter rope till you meet resistance, then pull sharply. Don't let the starter handle go suddenly, but return it slowly. <p>Once started, put the accelerator lever in the position between MIN and MAX (Fig. 13) and let the motor warm up.</p>	<p>⚠️ REGLES DE SÉCURITÉ</p> <ul style="list-style-type: none"> - Inspecter le moteur avant démarrage: CONSULTER LE LIVRET D'UTILISATION DU MOTEUR. - Démarrer la tondeuse sur une aire dégagée, exempte d'herbe haute. Inspecter l'aire à tondre et en écarter tous les objets épars tels que pierres, bâtons, fils et os. - Prendre connaissance des règles indiquées au début du présent manuel. - Les gaz d'échappement contiennent de l'oxyde de carbone toxique: ne jamais faire marcher la tondeuse dans un endroit fermé ou dans un local mal ventilé. - Avant de démarrer le moteur, assurez-vous que rien n'entrave la libre rotation de la lame. - S'assurer que la commande d'embrayage est en position de débrayage. <p>DEMARRAGE MANUEL (Fig. 12)</p> <ul style="list-style-type: none"> - Amenez l'accélérateur sur la position MAX (Fig. 9). - Ouvrez le robinet du carburant: VOIR LIVRET MOTEUR HONDA. - Remplir le carburateur en agissant sur la pompe (A, Fig. 10). - Amenez la commande frein moteur (A, Fig. 11) au contact du guidon (B). - Tirer lentement la poignée du lanceur jusqu'à perception de la compression. Tirer alors fermement et régulièrement. Relâcher ensuite la poignée progressivement jusqu'à son retour à sa position initiale. <p>Dès que le moteur est parti mettez le levier de l'accélérateur entre MIN et MAX (Fig. 13) et faites tourner le moteur pour qu'il chauffe un peu.</p>

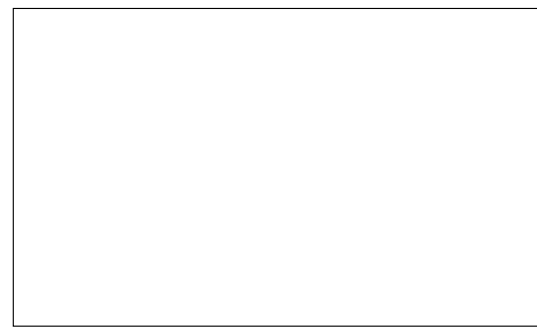
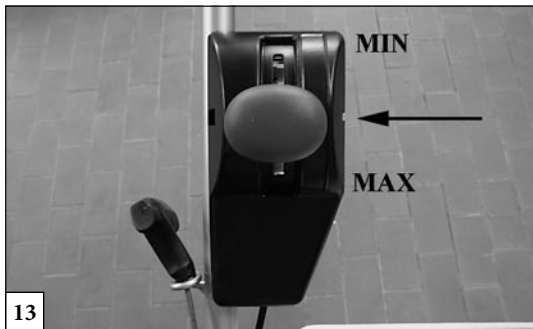

Deutsch	Español	Nederlands
STARTEN	PUESTA EN MARCHA	STARTEN
<p>⚠ SICHERHEITSVORKEHRUNGEN</p> <ul style="list-style-type: none"> - Prüfen Sie den Motor vor dem Start: SIEHE MOTOR-HANDBUCH. - Starten Sie den Motor im offenen Gelände und nicht im hohen Gras. Fremdkörper vor dem Mähen vom Rasen entfernen. - Lesen Sie sorgfältig die Sicherheitsregeln in diesem Heft. - Abgase sind hoch giftig: Starten Sie den Motor nie in geschlossenen Räumen oder schlecht belüfteten Plätzen. - Versichern Sie sich vor dem Starten des Motors, daß sich das Messer frei bewegen kann. - Versichern Sie sich, daß der Fahrtrieb gelöst ist (nur bei radangetriebenen Modellen). <p>HANDSTART (Abb. 12)</p> <ul style="list-style-type: none"> - Bringen Sie den Motorbedienung auf die Position MAX (Abb. 9). - Öffnen Sie den Benzinahn: SIEHE MOTORHANDBUCH HONDA. - Drücken Sie Startpumpe (A, Abb. 10). - Ziehen Sie dann langsam den Bremshebel (A, Abb. 11) zur Griffstange (B). - Ziehen Sie das Starterseil langsam heraus, bis Sie Widerstand bemerken, dann schnell ziehen. Lassen Sie den Startgriff nicht plötzlich los sondern führen ihn langsam zurück. <p>Nach dem Anlassen den Gashebel auf die Position zwischen MINI und MAX (Abb. 13) bringen und den Motor etwas laufen lassen, damit er warm werden kann.</p>	<p>⚠ NORMAS DE SEGURIDAD</p> <ul style="list-style-type: none"> - Comprobar el motor antes de arrancar la máquina: CONSULTAR EL MANUAL DE INSTRUCCIONES DEL MOTOR. - Ponerlo en marcha en un lugar sombrio, donde la hierba no esté alta. Inspeccionar la superficie a cortar y retirar todos los objetos duros tales como las piedras, palos, hilos y huesos etc. - Seguir las instrucciones dadas al principio de este manual. - Los gases del escape contienen monóxido de carbonio altamente tóxico. Jamás hacer funcionar el cortacésped en un lugar cerrado y sin ventilación. - Antes de poner en marcha el motor, asegurarse de que la cuchilla pueda girar libremente. - Asegurarse de que la tracción esta desembragada. <p>ARRANQUE MANUAL (Fig. 12)</p> <ul style="list-style-type: none"> - Poner el acelerador en la posición MAX (Fig. 9). - Abrir la llave de paso del combustible: VER MANUAL DEL MOTOR HONDA. - Cebar el carburador pulsando la burbujia trasparente (A, Fig. 10). - Presionar la palanca freno motor (A, Fig. 11) hasta el manillar (B). - Tirar de la cuerda lentamente hasta encontrar la resistencia de la compresión, ahora tirar energicamente y soltarla. No acompañar nunca el tirador en retroceso. <p>Una vez puesto en marcha punta la palanca del acelerador en posición entre MIN y MAX (Fig. 13) y déjelo girar para que se caliente.</p>	<p>⚠ VEILIGHEIDSVORSCHRIFTEN</p> <ul style="list-style-type: none"> - Controleer de motor het starten: ZIE GEBRUIKSAANWIJZING MOTOR. - Start de motor op een open plek zonder hoog gras. Het maaigebied controleren en stenen, botten, stokken en dergelijke verwijderen. - Lees de veiligheidsvoorschriften uit deze gebruiksaanwijzing. - Uitlaatgassen zijn giftig; start de motor nooit in een slecht geventileerde of gesloten ruimte. - Voor het starten zorgen dat het maimes vrij kan ronddraaien. - Zorg ervoor dat de koppelingshendel uitgeschakeld is. <p>STARTEN MET HANDKRACHT (Fig. 12)</p> <ul style="list-style-type: none"> - Zet de gashendel in de MAX positie (Fig. 9). - Open de benzinekraan op de motor: ZIE GEBRUIKSAANWIJZING MOTOR HONDA. - Vul de carburateur door te drukken op de viotterbalg (A, Fig. 10). - Trek de ontkoppelingshendel (A, Fig. 11) langzaam tegen de duwboom (B) aan. De maaier gaat nu rijden en u kunt gaan maaien. - Trek aan het startkoord tot u weerstand voelt. Trek dan met een stevige ruk, herhaal dit tot de motor loopt. Laat het koord nooit terugschieten maar beweeg het rustig terug naar de beginpositie. <p>Eenmaal op gang de versnellingshendel tussen de MIN en MAX (Fig. 13) STAND zetten en laten drralen om warm te lopen.</p>

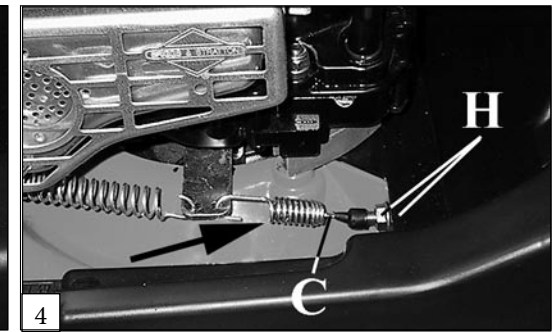
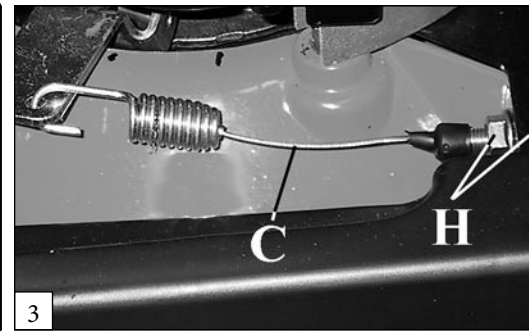
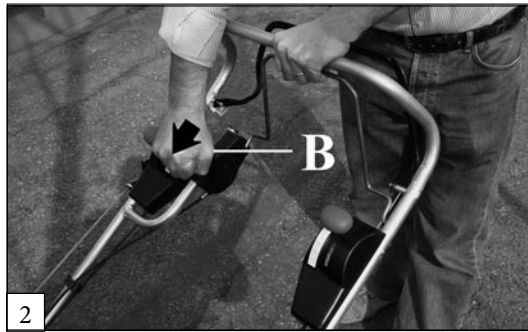
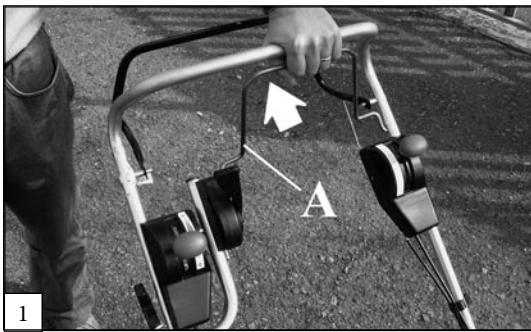

Italiano	English	Français
<p align="center">UTILIZZO E ARRESTO FRENO LAMA</p>	<p align="center">BLADE BRAKE USE AND STOPPING</p>	<p align="center">UTILISATION ET ARRET FREIN DE LAME</p>
<p>Mod. con riferimento F</p> <p>AVVIAMENTO LAMA</p> <ol style="list-style-type: none"> 1. Tirare la leva (A, Fig.1) verso il manubrio. 2. Spingere in avanti la leva (B, Fig. 2). <p>⚠ ATTENZIONE!</p> <ul style="list-style-type: none"> - Non attivare la lama prima dell'avviamento del motore; la frizione potrebbe usurarsi precocemente. - Non attivare la lama in mezzo all'erba troppo alta. - Non utilizzare acqua in pressione per pulire la lama e il sotto scocca del rasaerba. - Non fare cadere olio o grasso sul freno lama; la frizione potrebbe slittare ed usurarsi precocemente. - Verificare periodicamente la tensione del cavo comando freno lama (C, Fig.3-4); la frizione usurandosi tende a mettere in tensione il cavo quando non è inserito il comando. Agendo sui due dadi (H, Fig.3-4) ripristinare la giusta tensione; il cavo deve essere leggermente lento (quando non è inserito - Fig.3) e la molla con le spire leggermente aperte (quando è inserito - Fig.4). <p>ARRESTO</p> <p>Per spegnere il motore, portare la leva acceleratore (D, Fig.5) al minimo. Chiudere il rubinetto carburante (VEDI LIBRETTO MOTORE).</p>	<p>Models with reference F</p> <p>BLADE STARTING</p> <ol style="list-style-type: none"> 1. Pull the blade control bar (A, Fig.1) toward the handlebar. 2. Push the lever (B, Fig. 2) forward. <p>⚠ WARNING!</p> <ul style="list-style-type: none"> - Do not activate the blade before starting the engine; this could result in early wear on the clutch. - Do not activate the blade with the machine standing in long grass. - Do not clean the blade and the underside of the deck by jetting with water. - Do not allow oil or grease to drop onto the blade brake; this could result in early wear on the clutch. - The tension of the blade brake control cable (C, Fig.3-4) must be checked periodically; gradual wear on the clutch will tend to pull the cable taut even without the brake being applied. Adjust the two nuts (H, Fig.3-4) to restore the correct tension; the cable must be slightly slack with the brake off (Fig.3), and the coils of the spring must be slightly spread with the brake applied (Fig.4). <p>STOPPING</p> <p>To switch off the engine, set the throttle lever (D, Fig.5) at minimum. Close the tank tap (SEE THE ENGINE MANUAL).</p>	<p>Mod. Réf. F</p> <p>MISE EN MARCHÉ LAME</p> <ol style="list-style-type: none"> 1. Tirer le levier (A, Fig.1) vers la poignée. 2. Pousser le levier (B, Fig. 2) en avant. <p>⚠ ATTENTION!</p> <ul style="list-style-type: none"> - Ne pas faire tourner la lame avant d'avoir mis le moteur en marche; l'embrayage pourrait s'user prématurément. - Ne pas faire tourner la lame dans l'herbe trop haute. - Ne pas utiliser d'eau sous pression pour nettoyer la lame et la partie inférieure de la tondeuse. - Ne pas faire tomber d'huile ou de graisse sur le frein lame; l'embrayage pourrait glisser et s'user prématurément. - Vérifier régulièrement si le câble de commande du frein lame (C, Fig.3-4) est tendu; avec le temps, l'embrayage a tendance à tendre le câble lorsque la commande n'est pas engagée. Agir sur les deux écrous (H, Fig.3-4) pour rétablir la bonne tension; le câble doit résulter légèrement détendu (lorsqu'il n'est pas engagé - Fig.3) et les spires du ressort doivent être légèrement ouvertes (lorsqu'il est engagé - Fig.4). <p>ARRET</p> <p>Pour arrêter le moteur, mettre le levier de l'accélérateur (D, Fig.5) au ralenti. Fermer le robinet du carburant (VOIR LIVRET MOTEUR).</p>

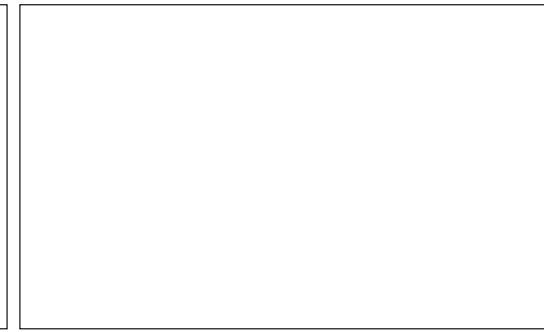
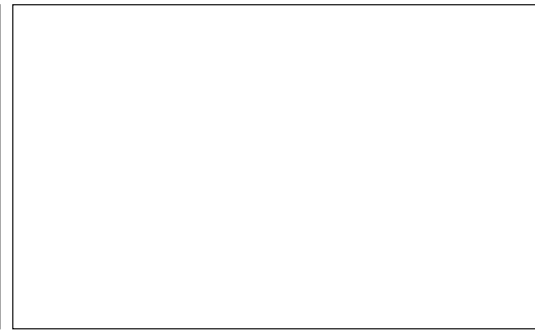

Deutsch	Español	Nederlands
<p align="center">MESSERBREMSE GEBRAUCH UND ABSTELLEN</p>	<p align="center">UTILIZACION Y PARO FRENO DE CUCHILLA</p>	<p align="center">BLADREM GEBRUIK EN STOPPEN</p>
<p>Modell mit beweichnung F</p> <p>MESSER INBETRIEBNAHME</p> <ol style="list-style-type: none"> Den Hebel (A, Abb.1) zur Lenkstange ziehen. Den Hebel (B, Abb. 2) nach vorne schieben. <p>⚠ ACHTUNG!</p> <ul style="list-style-type: none"> - Das Mähmesser nicht vor Anlassen des Motors aktivieren; die Kupplung könnte dadurch vorzeitig abgenutzt werden. - Das Messer nicht in zu hohem Gras aktivieren. - Zur Reinigung des Messers und der Gehäuseunterseite des Rasenmähers kein Druckwasser benutzen. - Auf die Messerbremse darf kein Öl oder Schmierfett gelangen; die Kupplung könnte dadurch schleifen und vorzeitig abgenutzt werden. - Regelmäßig die Spannung des Bremszugs (C, Abb. 3-4) kontrollieren; durch Abnutzung neigt die Kupplung dazu, den Bremszug anzuziehen, wenn die Bremse nicht betätigt wird. Mit den zwei Muttern (H, Abb. 3-4) die richtige Spannung wieder herstellen; der Bremszug muss etwas locker sein (wenn die Bremse nicht betätigt wird - Abb. 3) und die Feder muss leicht geöffnete Windungen aufweisen (wenn die Bremse betätigt wird - Abb. 4). <p>ABSTELLEN</p> <p>Um den Motor abzustellen, den Gashebel (D, Abb. 5) auf Leerlaufdrehzahl stellen. Schließen Sie den Benzinhahn (SIEHE MOTORHANDBUCH).</p>	<p>Mod. con referencia F</p> <p>PUESTA EN MARCHA CUCHILLA</p> <ol style="list-style-type: none"> Tire de la palanca (A, Fig.1) hacia el manillar. Empuje la palanca (B, Fig. 2) hacia delante. <p>⚠ ¡ATENCIÓN!</p> <ul style="list-style-type: none"> - No active la cuchilla antes de poner el motor en marcha; el embrague podría desgastarse antes de tiempo. - No active la cuchilla entre la hierba demasiado alta. - No utilice agua a presión para limpiar la cuchilla y la parte inferior de la carcasa del cortacésped. - Evite que caiga aceite o grasa sobre el freno de la cuchilla; el embrague podría patinar y desgastarse antes de tiempo. - Controle periódicamente la tensión del cable de freno de la cuchilla (C, Figs. 3-4); el embrague, al desgastarse, tiende a tensar el cable cuando el mando no está activado. Corrija la tensión con las dos tuercas (H, Figs. 3-4). El cable debe estar ligeramente flojo cuando el freno no está accionado (Fig. 3), y el resorte tiene que tener las espiras ligeramente separadas cuando el freno está accionado (Fig. 4). <p>PARO</p> <p>Para apagar el motor, ponga la palanca del acelerador (D, Fig. 5) en el mínimo. Cerrar el grifo de combustible (Ver INSTRUCCIONES MOTOR).</p>	<p>Mod. met F-aandviding</p> <p>MES STARTEN</p> <ol style="list-style-type: none"> Trek de hendel (A, Fig.1) naar het stuur toe. Duw de hendel (B, Fig. 2) naar voren. <p>⚠ LET OP!</p> <ul style="list-style-type: none"> - Schakel het mes niet voor de start van de motor in; de koppeling zou voortijdig kunnen slijten. - Schakel het mes niet in, als de machine in hoog gras staat. - Gebruik geen water onder druk om het mes en de onderkant van het chassis van de grasmaaier schoon te maken. - Laat geen olie of vet op de mesrem vallen; de koppeling kan dan gaan slippen en vroegtijdig slijten. - Controleer regelmatig de spanning van de bedieningskabel van de mesrem (C, Fig.3-4); de slijtende koppeling heeft de neiging om de kabel aan te spannen wanneer de bediening niet is ingeschakeld. Stel de juiste spanning weer in met behulp van de twee moeren (H, Fig.3-4); de kabel moet een beetje ontspannen zijn (wanneer hij niet is ingeschakeld - Fig.3) en de windingen van de veer moeten een beetje open staan (wanneer hij is ingeschakeld - Fig.4). <p>STOPPEN</p> <p>Zet de gashendel (D, Fig.5) op het minimum om de motor af te zetten. Draai de benzinekraan dicht (ZIE MOTOR GEBRUIKSAANWIJZING).</p>

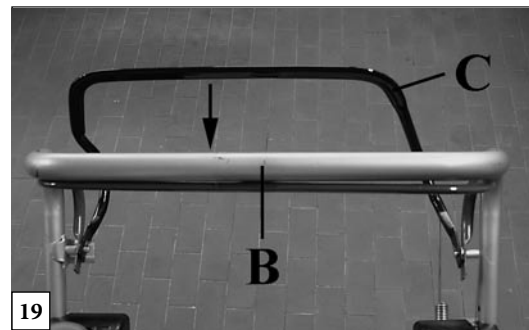
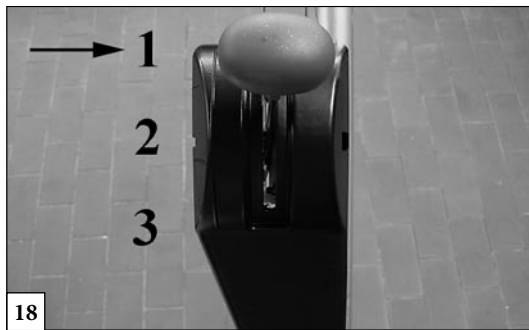

Italiano	English	Français
<p align="center">UTILIZZO E ARRESTO</p>	<p align="center">USE AND STOPPING</p>	<p align="center">UTILISATION ET ARRET</p>
<p>UTILIZZO (FALCIATURA)</p> <ul style="list-style-type: none"> - Portare il comando acceleratore sulla posizione MAX (Fig. 17). - Modelli con leva cambio: assicurarsi che la leva cambio sia nella marcia più bassa (posizione 1) (Fig.18). - Portare il comando frizione (C) in contatto con il manubrio (B, Fig. 19). <p>Modelli con leva cambio: regolare la velocità di avanzamento (posizioni 1-2-3) spostando avanti o indietro la leva cambio (Fig.20).</p> <p>⚠ CAUTELA - Per evitare il precoce deterioramento del cambio, rilasciare la leva trazione prima di cambiare marcia.</p> <p>REGOLAZIONE ALTEZZA TAGLIO</p> <p>⚠ ATTENZIONE - Spegnere sempre il motore quando si vuole regolare l'altezza di taglio.</p> <ul style="list-style-type: none"> - Fare ruotare la leva (A, Fig. 21) per alzare o abbassare il rasaerba. <p>ARRESTO DEL MOTORE</p> <ul style="list-style-type: none"> - Far girare il motore al regime minimo per circa 2-3 minuti. - Portare il comando acceleratore sulla posizione MIN (Fig. 22). - Rilasciare la leva (A, Fig. 23). - Chiudere il rubinetto carburante (VEDI LIBRETTO MOTORE HONDA). 	<p>USE (CUTTING)</p> <ul style="list-style-type: none"> - Put the throttle lever on the MAX position (Fig. 17). - Models with gearshift lever: make sure that the gearshift lever is in the lowest gear (position 1) (Fig.18). - Then, pull slowly the clutch lever (C) right back to the handle bar (B, Fig. 19). <p>Models with gearshift lever: adjust the forward speed (positions 1-2-3) by moving the gearshift lever forward or backward (Fig.20).</p> <p>⚠ CAUTION - To avoid premature deterioration of the gearbox, release the drive lever before changing gear.</p> <p>ADJUSTING THE CUTTING HEIGHT</p> <p>⚠ WARNING - Always stop the engine when you want to adjust the cutting height.</p> <ul style="list-style-type: none"> - Turn lever (A, Fig. 21) to lift or lower your lawnmower. <p>ENGINE STOP</p> <ul style="list-style-type: none"> - Let the engine run for a few minutes at idle speed. - Put the throttle lever on the MIN position (Fig. 22). - Release the lever (A, Fig. 23). - Close the tank tap (SEE THE ENGINE MANUAL HONDA). 	<p>UTILISATION (TONTE)</p> <ul style="list-style-type: none"> - Amener l'accélérateur sur la position MAX (Fig. 17). - Modèles avec levier de vitesses: s'assurer que le levier de vitesses est sur la vitesse la plus basse (position 1) (Fig.18). - Amenez la commande d'embrayage (C) au contact du guidon (B, Fig. 19). <p>Modèles avec levier de vitesses: régler la vitesse (positions 1-2-3) en déplaçant le levier (Fig.20) en avant ou en arrière.</p> <p>⚠ ATTENTION - Pour éviter d'endommager la boîte de vitesses trop rapidement, relâcher le levier de traction avant de passer les vitesses.</p> <p>RÉGLAGE DE LA HAUTEUR DE COUPE</p> <p>⚠ ATTENTION - Arrêter le moteur avant de régler la hauteur de coupe.</p> <ul style="list-style-type: none"> - Visser ou dévisser le levier (A, Fig. 21) pour lever ou baisser la tondeuse. <p>ARRET DU MOTEUR</p> <ul style="list-style-type: none"> - Laisser tourner le moteur à regime minimum pendant 2-3 minutes. - Amener l'accélérateur sur la position MIN (Fig. 22). - Relâcher le levier (A, Fig. 23). - Fermer le robinet du carburant (VOIR LIVRET MOTEUR HONDA).

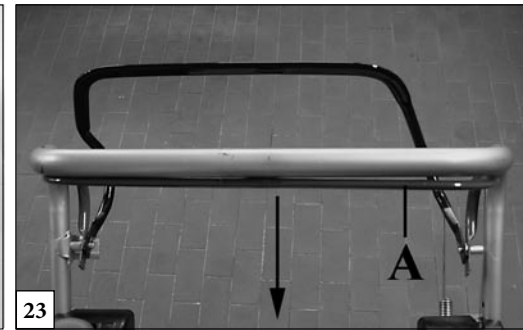
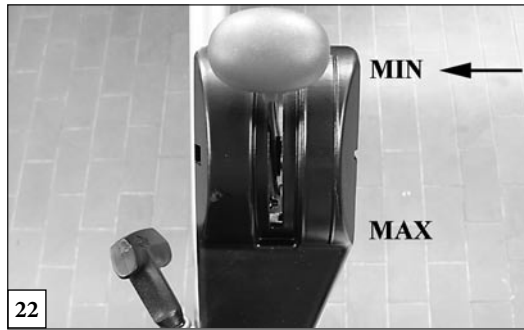
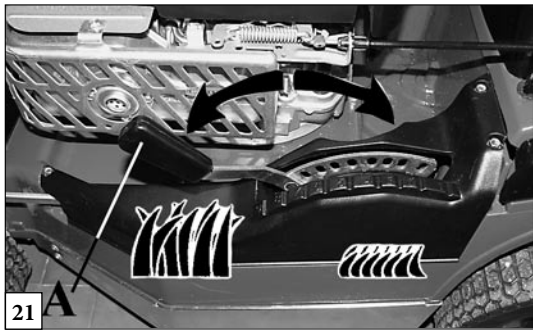

Deutsch	Español	Nederlands
<p align="center">GEBRAUCH UND ABSTELLEN</p>	<p align="center">UTILIZACION Y PARO</p>	<p align="center">GEBRUIK EN STOPPEN</p>
<p>GEBRAUCH (SCHNEIDVORGANG)</p> <ul style="list-style-type: none"> - Stellen Sie die Motorbedienung auf MAX (Abb. 17) - Modelle mit Schalthebel: der Schalthebel muss im niedrigsten Gang stehen (Position 1) (Abb.18). - Ziehen Sie dann langsam die Fahrtriebsbetätigung (C) zur Griffstange (B, Abb. 19). <p>Modelle mit Schalthebel: stellen Sie die Vorschubgeschwindigkeit (Positionen 1-2-3) durch Verschieben des Schalthebels ein (Abb.20).</p> <p>⚠️ WARNUNG - Zum Schutz vor frühzeitigem Verschleiß des Schaltgetriebes sollten Sie vor dem Schalten den Antriebshebel loslassen.</p> <p>EINSTELLUG DER SCHNITTHÖHE</p> <p>⚠️ ACHTUNG - Stellen Sie den Motor immer ab, wenn Sie die Schnitthöhe verstellen möchten.</p> <ul style="list-style-type: none"> - Hebel (A, Fig. 21) drehen um das Gerät anzuheben oder niederzudrücken. <p>ABSTELLEN DES MOTORS</p> <ul style="list-style-type: none"> - Lassen Sie den Motor einige Minuten im Leerlauf laufen. - Stellen Sie die Motorbetätigung auf MIN (Abb. 22). - Den Hebel (A) entlassen (Abb. 23). - Schließen Sie den Benzinhahn (SIEHE MOTORHANDBUCH HONDA). 	<p>UTILIZACION (CORTE)</p> <ul style="list-style-type: none"> - Colocar el acelerador en la posición MAX (Fig. 17). - Modelos con palanca de cambio: comprobar que la palanca de cambio esté en la marcha más baja (posición 1) (Fig.18). - Presionar la palanca de embrague (C) hasta el manillar (B, Fig. 19). <p>Modelos con palanca de cambio: regular la velocidad de avance (posiciones 1-2-3) llevando la palanca de cambio adelante o atrás (Fig.20).</p> <p>⚠️ PRECAUCIÓN - Para evitar el deterioro precoz del cambio, soltar la palanca de tracción antes de cambiar de marcha.</p> <p>REGULACION DE LA ALTURA DE CORTE</p> <p>⚠️ ATENCION - Parar siempre el motor, para regular la altura de corte.</p> <ul style="list-style-type: none"> - Girar la palanca (A, Fig. 21) para subir o bajar el cortacésped. <p>PARO DEL MOTOR</p> <ul style="list-style-type: none"> - Dejar funcionar el motor a régimen mínimo durante 2 o 3 minutos. - Poner el mando acelerador en posición MIN (Fig. 22). - Soltar la palanca (A, Fig. 23). - Cerrar el grifo de combustible (Ver INSTRUCCIONES MOTOR HONDA). 	<p>GEBRUIK (MAAIEN)</p> <ul style="list-style-type: none"> - Plaats de hendel in de MAX-positie (Fig. 17). - Modellen met versnellingshendel: controleer of de versnellingshendel in de laagste versnelling staat (stand 1) (Fig.18). - Trek daarna langzaam de hendel van de koppeling (C) naar achteren naar de hendel van de bladrem en de hendelstaaf (A, Fig. 19). <p>Modellen met versnellingshendel: stel de voortgangssnelheid in (standen 1-2-3) door de versnellingshendel naar voor of naar achter te bewegen (Fig.20).</p> <p>⚠️ OPGELET - Om te voorkomen dat de versnelling te snel verslijt, moet u de tractiehendel loslaten alvorens in een andere versnelling te schakelen.</p> <p>SNIJHOOGTE REGELEN</p> <p>⚠️ LET OP - Stop de motor altijd wanneer u de maaihogte wilt aanpassen.</p> <ul style="list-style-type: none"> - Draai de hendel (A, Fig. 21) los en verstel de hoogte, draai knop weer vast. <p>STOPPEN VAN DE MOTOR</p> <ul style="list-style-type: none"> - Laat de motor een paar minuten stationair lopen in de minimum positie. - Duw de gashendel door naar de MIN positie (Fig. 22) - Hendel (A) loslaten (Fig. 23). - Draai de benzinekraan dicht (ZIE MOTOR GEBRUIKSAANWIJZING HONDA).

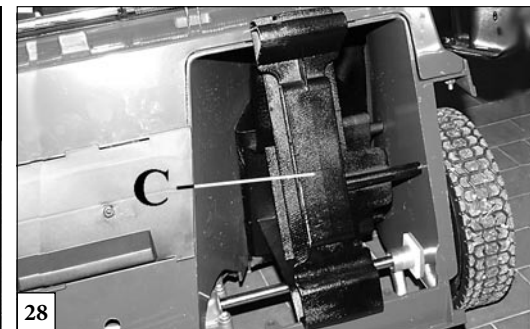
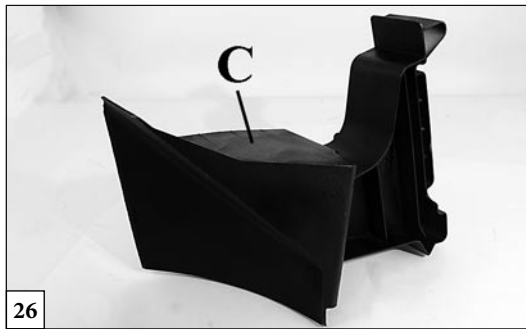
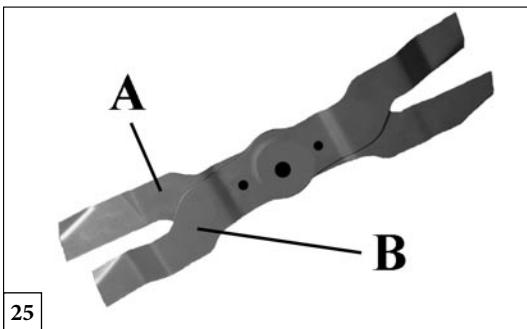

Italiano	English	Français
<p style="text-align: center;">MULCHING</p>	<p style="text-align: center;">MULCHING</p>	<p style="text-align: center;">MULCHING</p>
<p>Sui rasaerba sono montate di serie le lame mulching (A, Fig.25). Questa configurazione permette di scegliere tra tre diversi modi di tagliare l'erba:</p> <ol style="list-style-type: none"> 1. Con il sacco montato: le lame mulching consentono un maggiore sminuzzamento dell'erba tagliata per ottenere un migliore caricamento del sacco. 2. Con il sacco smontato e il deflettore posteriore chiuso: le lame mulching consentono un buon sminuzzamento dell'erba tagliata per permettere di scaricare direttamente sul terreno. 3. Mulching: per fare il mulching vero e proprio è necessario montare il tappo mulching (C, Fig.26) per ottenere il massimo sminuzzamento dell'erba tagliata. Il tappo mulching (C, Fig.27-28) va montato inserendolo nel foro sotto il deflettore posteriore (D). <p>⚠ CAUTELA – Il profilo (E) del tappo mulching deve appoggiarsi sul bordo (F) della carcassa come indicato in Fig.29-30.</p> <p>NOTE SUL TAGLIO DELL'ERBA CON IL MULCHING Utilizzando il rasaerba con il mulching è necessario che l'erba non superi i 5-6 cm d'altezza. È comunque buona norma non utilizzare un'altezza del rasaerba troppo bassa. Non rispettare queste norme può compromettere l'effetto mulching e nei casi più gravi causare lo stallo del motore.</p>	<p>The mowers already have a pre-fixed mulching blades (A, Fig.29). This configuration permits the operator to choose between three different types of grass cutting:</p> <ol style="list-style-type: none"> 1. With catcher assembled: the mulching blades permits a higher crumbling of the cut grass, to obtain a better loading of the catcher. 2. With disassembled catcher and rear deflector closed: the mulching blades permits good crumbling of the cut grass which is directly discharged on the ground. 3. Mulching: to make a real mulching, the mulching plug (C, Fig.26) is needed as to obtain maximum crumble of the cut grass. The mulching plug (C, Fig.27-28) can be mounted by inserting it into the hole below the rear deflector (D). <p>⚠ CAUTION – The profile (E) of the mulching cap has to rest on the edge (F) of the casing as shown in Fig.29-30.</p> <p>NOTES ON MULCHING GRASS When the mower is used as a mulcher, the grass should not be allowed to grow higher than 5-6 cm. Equally, it is best never to set the machine too low. Failure to observe these basic rules may result in unsuccessful mulching, and in extreme cases could cause the engine to stall.</p>	<p>Le lame mulching (A, Fig. 29) sont monté de série sur les tondeuses. Cette configuration permet de choisir trois mode de coupe:</p> <ol style="list-style-type: none"> 1. Avec le sac monté: le lame mulching permet de couper plus finement l'herbe coupée, ce qui permet de mieux remplir le sac. 2. Avec le sac démonté et le déflecteur arrière fermé: le lame mulching permet de réduire en miettes l'herbe coupée pour permettre de décharger directement sur le terrain. 3. Mulching: pour faire le mulching à proprement parler, il est nécessaire de monter le bouchon mulching (C, Fig. 26) pour que l'herbe coupée soit hachée au maximum. Le bouchon mulching (C, Fig.27-28) doit être monté en l'introduisant dans l'orifice situé sous le déflecteur arrière (D). <p>⚠ ATTENTION – Le profil (E) du bouchon mulching doit entrer en contact avec le bord (F) de la carcasse comme le montre la Fig.29-30.</p> <p>REMARQUES SUR LA TONTE DE L'HERBE AVEC LE MULCHING Lorsque l'on utilise la tondeuse avec le mulching, il ne faut pas que l'herbe dépasse 5-6 cm de hauteur. D'un autre côté, il convient de ne pas utiliser la tondeuse à une hauteur trop basse. Le non-respect de ces règles risque de compromettre l'effet mulching et, dans les cas les plus graves, de provoquer le décrochage du moteur.</p>

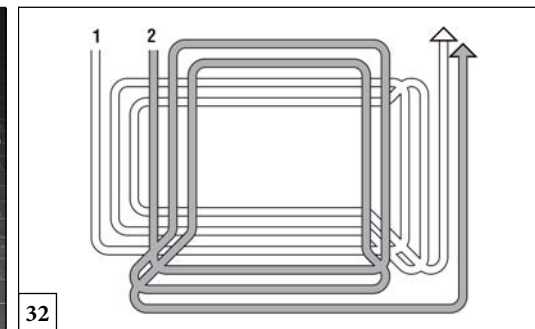
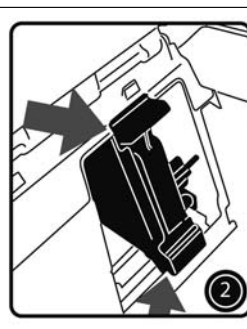
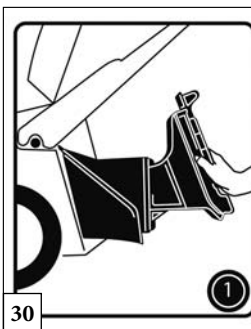
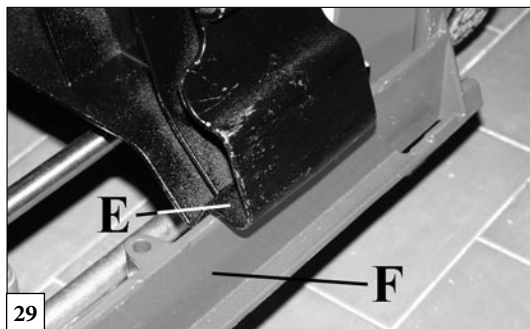

Deutsch

Español

Nederlands

MULCHEN

MULCHING

MULCHING

Am Rasenmäher sind serienmäßig die Mulchmesser (A, Abb. 29) montiert. Dank dieser Konfiguration kann der Rasen mit drei verschiedenen Methoden gemäht werden:

1. **Mit montiertem Sack:** Durch das Mulchmesser wird das Schnittgut noch stärker zerkleinert, und somit der Sack besser geladen.
2. **Ohne Sack und mit geschlossenem hinteren Leitblech:** Durch das Mulchmesser wird das Schnittgut noch stärker zerkleinert, und somit optimal zerkleinert, damit es direkt auf den Boden entladen werden kann.
3. **Mulchen:** Für das eigentliche Mulchen muss der Mulchkeil (C, Abb. 26) montiert werden, um die maximale Zerkleinerung des Schnittguts zu erzielen. Der Mulchkeil (C, Abb. 27-28) wird montiert, indem er in das Loch (D) unter dem hinteren Leitblech gesteckt wird.

⚠️ WARNUNG – Das Profil (E) des Mulchverschlusses muss auf der Gehäusekante (F) aufliegen, siehe Abb.29-30.

HINWEISE ZUM RASENMÄHEN MIT DEM MULCHING-SYSTEM

Wenn der Rasenmäher mit Mulching benutzt wird, darf das Gras nicht höher als 5-6 cm sein. Es sollte nie eine zu niedrige Rasenmäherhöhe benutzt werden. Bei Missachtung dieser Regeln kann der Mulching-Effekt beeinträchtigt, und in den gravierendsten Fällen der Motorstillstand verursacht werden.

Los cortacésped traen montados de serie las cuchillas Mulching (A, Fig. 29). Esta configuración permite cortar el césped de tres modos.

1. **Con la bolsa montada:** las cuchillas Mulching tritura finamente la hierba aumentando la capacidad de carga de la bolsa.
2. **Con la bolsa desmontada y el deflector posterior cerrado:** las cuchillas Mulching desmenuza la hierba en partículas finísimas que se depositan directamente en el suelo.
3. **Mulching:** para realizar el Mulching tradicional con la máxima trituración de la hierba, coloque el tapón (C, Fig. 26). El tapón Mulching (C, Figs. 27 y 28) se coloca en el agujero que está debajo del deflector posterior (D).

⚠️ PRECAUCIÓN – El perfil (E) del tapón mulching debe apoyarse sobre el borde (F) de la carcasa como indica la Fig.29-30.

CORTE DEL CÉSPED CON EL MULCHING

Para poder utilizar el cortacésped con el mulching, la hierba no debe medir más de 5-6 cm de altura. Siempre es conveniente no utilizar el cortacésped a una altura muy baja. El incumplimiento de esta advertencia puede comprometer el efecto mulching y, en los casos más graves, hacer que se pare el motor.









Op de grasmaaiers zijn standaard het mulching mes (A, Fig.29) gemonteerd. Met deze configuratie kan het gras op drie manieren worden gemaaid:

1. **Met gemonteerde zak:** met het mulching mes wordt het gemaaid gras fijner gemalen, zodat de zak beter wordt gevuld.
2. **Met gedemonteerde zak en gesloten achterste deflector:** met het mulching mes wordt het gemaaid gras goed versnipperd, zodat het meteen over het gazon kan worden verspreid.
3. **Mulching:** voor het echte mulching moet het mulching-deksel (C, Fig.26) worden gemonteerd om het gemaaid gras maximaal te versnipperen. Het mulching-deksel (C, Fig.27-28) moet gemonteerd worden door het in het gat onder de achterste deflector (D) te steken.









⚠️ OPGELET – Het profiel (E) van de mulchingplug moet op de rand (F) van het chassis rusten, zoals aangeduid in Fig.29-30.









OPMERKING OVER HET GRASMAAIEN MET DE MULCHING

Bij het gebruik van de grasmaaimachine met de mulching-kit mag het gras niet hoger zijn dan 5-6 cm. Het is echter een goede regel de grasmaaiër niet op een te lage hoogte te gebruiken. Het niet in acht nemen van deze voorschriften kan het mulching-effect beïnvloeden en in de ernstigste gevallen afslaan van de motor veroorzaken.

Italiano	English	Français
UTILIZZO	USE	MARCHE
<p> ATTENZIONE:</p> <ul style="list-style-type: none"> - Non usare il rasaerba se le maglie del sacco raccogliherba sono rotte o intasate di erba. - Arrestare sempre il motore prima di togliere il sacco raccogliherba. <p>NOTA</p> <ul style="list-style-type: none"> - Se l'altezza dell'erba da falciare é eccessiva, effettuare due passaggi: il primo all'altezza massima, il secondo all'altezza desiderata. - Falciare il prato a "chiocciola" dall'esterno verso l'interno (Fig. 32, pag. 21). 	<p> WARNING:</p> <ul style="list-style-type: none"> - Do not use the mower if the bag is worn or clogged with grass. - Stop the engine before taking the grass bag out. <p>NOTE</p> <ul style="list-style-type: none"> - If the grass is too high make two cuts: the first one at maximum height; the second at the desired height. - Mow the lawn in a spiral from the edge to the centre (Fig. 32, pag. 21). 	<p> ATTENTION:</p> <ul style="list-style-type: none"> - Ne pas faire fonctionner la tondeuse si le sac est usé ou endommagé. - Toujours arrêter le moteur avant d'enlever le sac à herbe. <p>NOTE</p> <ul style="list-style-type: none"> - Si la hauteur de l'herbe est excessive, effectuer deux tontes successives: la première à la hauteur de coupe MAX, la seconde à la hauteur souhaitée. - Tondez votre gazon en "escargot", de l'extérieur vers l'intérieur (Fig. 32, pag. 21).
TRASPORTO / RIMESSAGGIO	TRANSPORTATION / STORAGE	TRANSPORT / REMISAGE
<p>Motore e carburatore: VEDI LIBRETTO MOTORE.</p> <p>TRASPORTO / RIMESSAGGIO</p> <ul style="list-style-type: none"> - Per facilitare trasporto e rimessaggio, il manubrio può essere piegato: svitare i pomelli ed abbassare la parte superiore del manubrio. <p> CAUTELA - Durante l'operazione di piegatura del manubrio prestare attenzione a non danneggiare i fili acceleratore e cambio (Fig.31, pag.21).</p> <ul style="list-style-type: none"> - Togliere il sacco raccogliherba. - Svuotare tutto il serbatoio della benzina. Svuotare anche il carburatore lasciando in moto il motore fino ad esaurimento del carburante. <p>RIMESSAGGIO</p> <ul style="list-style-type: none"> - Pulire la parte sottostante della carcassa. - Controllare il buon stato della macchina e pulire il filtro dell'aria, ecc. - Controllare che tutti i bulloni ed i dadi siano ben serrati. - Svuotare tutto il serbatoio della benzina. - Applicare grasso od olio motore alle parti soggette a ruggine. - Togliere la candela e versare da 5 a 10 cm³ di olio motore nel foro del cilindro. - Tirare lentamente 4 o 5 volte la corda avviamento per ripartire bene l'olio dentro al cilindro ed alle valvole (motore 4T). - Rimettere la candela al suo posto. - Tirare di nuovo l'avviamento finché si incontra resistenza. - Rilasciare l'impugnatura dell'avviamento. - Mettere il rasaerba in un luogo asciutto, possibilmente con fondo di cemento. Per proteggerlo dall'umidità, potete metterlo su delle assi o su una lamiera. <p> ATTENZIONE - Se dovete trasportare il rasaerba, non capovolgetelo: potrebbe fuoriuscire carburante od olio con rischio di incendio.</p>	<p>Engine and carburetor: SEE ENGINE MANUAL.</p> <p>TRANSPORTATION / STORAGE</p> <ul style="list-style-type: none"> - To facilitate transport and storage, the handle can be folded: release knob and fold the upper handle. <p> CAUTION - When bending the handlebar, be careful not to damage the accelerator and gearbox wires (Fig.31, page 21).</p> <ul style="list-style-type: none"> - Remove the grass catcher. - Drain all the gasoline left in the gas tank. Let the engine run until it stops in order to empty the carburetor. <p>STORAGE</p> <ul style="list-style-type: none"> - Clean the underside of the deck. - Check the good condition of the mower and clean the air filter. - Keep all nuts, screws and bolts tight. - Drain all the gasoline left in the gas tank. - Put some grease or oil on parts subject to rust. - Remove the spark plug and put 5 to 10 cm³ of good oil inside the cylinder hole. - Rotate the engine 4 to 5 times using the starter handle in order to better distribute the oil inside the cylinder and on the valves (4 stroke engine). - Replace the spark plug without connecting the lead. - Pull again starter handle till resistance is felt. - Then release the starter handle. - Store the mower in a dry place, possibly on a cement floor; protect against humidity by putting under it some boards or a plate. <p> WARNING - If you have to transport your mower do not upset it: gasoline or oil could drop off causing fire risk.</p>	<p>Moteur et carburateur: CONSULTEZ LE MANUEL DU MOTEUR.</p> <p>TRANSPORT / REMISAGE</p> <ul style="list-style-type: none"> - Pour faciliter le transport et le remisage, le guidon peut être replié: dévisser les écrous et rabattre l'ensemble. <p> ATTENTION - Lorsqu'il s'avère nécessaire de plier le guidon, faire attention à ne pas endommager les fils de l'accélérateur et de la boîte de vitesses (Fig.31, page 21).</p> <ul style="list-style-type: none"> - Déposer le panier de ramassage. - Vidanger complètement le carburant restant dans le réservoir. Vider le carburateur, en laissant tourner le moteur jusqu'à son arrêt. <p>REMISAGE</p> <ul style="list-style-type: none"> - Nettoyer le dessous du châssis. - Vérifier le bon état de la machine et nettoyer le filtre à air (Voir livret ci-joint). - Vérifier le bon serrage de tous les boulons et écrous. - Vidanger complètement le carburant restant dans le réservoir. - Enduire de graisse ou d'huile moteur les pièces susceptibles de rouiller. - Démontez la bougie et versez à l'aide d'une burette 5 à 10 cm³ d'huile dans le cylindre. - Tirer légèrement 4 ou 5 fois le lanceur pour répartir l'huile et protéger de la corrosion le cylindre et les soupapes (moteur 4T). - Remettre la bougie en place. - Tirer à nouveau la poignée du lanceur jusqu'à ce qu'une certaine résistance soit ressentie (position de compression). - Relâcher alors la poignée du lanceur. - Remiser la tondeuse dans un local sec (de préférence sur un sol cimenté). Pour la protéger de l'humidité, placer votre machine sur des planches, ou une tôle. <p> ATTENTION - Ne pas pencher la machine pour la transporter afin d'éviter toute fuite de carburant ou d'huile moteur toujours dangereuse.</p>

Deutsch	Español	Nederlands
<p style="text-align: center;">GEBRAUCH</p>	<p style="text-align: center;">UTILIZACION</p>	<p style="text-align: center;">GEBRUIK</p>
<p>⚠ ACHTUNG:</p> <ul style="list-style-type: none"> - Benutzen Sie den Mähernicht, wenn der Grasfangsack kaputt oder mit Gras verstopft ist. - Stoppen Sie den Motor, bevor Sie den Grasbehälter abnehmen. <p>ANMERKUNG</p> <ul style="list-style-type: none"> - Falls das Gras zu hoch ist, machen Sie 2 Schnitte: den ersten bei einer max. Höhe von 75 mm, den zweiten bei der gewünschten Höhe. - Mähen Sie den Rasen Kreisförmig von Außen nach innen (Abb. 32, Seite 21). 	<p>⚠ ATENCIÓN:</p> <ul style="list-style-type: none"> - No usar el cortacésped con la bolsa del recogedor rota u obstruida. - Parar siempre el motor para sacar el recogedor. <p>NOTA</p> <ul style="list-style-type: none"> - Si el césped está muy alto efectúe dos pasadas, la primera a la altura máxima, y la segunda a la altura deseada. - Segar el prado a “ceracol”, desde el exterior hacia el interior (Fig. 32, pag. 21). 	<p>⚠ LET OP:</p> <ul style="list-style-type: none"> - Gebruik de maaier niet met een gemonteerde grasvanger die versleten is of volledig met gras is gevuld. - Stop de motor voor het verwijderen van de grasvanger. <p>NOOT</p> <ul style="list-style-type: none"> - Als het gras heel hoog is, maai dan in twee fasen: eerst in de MAX hoogte en daarna in de gewenste hoogtepositie. - Het grasveld als een spiraal van de rand naar het centrum tos maaien (Fig. 32, pag. 21).
<p style="text-align: center;">TRANSPORT / LAGERUNG</p>	<p style="text-align: center;">TRANSPORTE / ALMACENAMIENTO</p>	<p style="text-align: center;">TRANSPORT / OPSLAG</p>
<p>Motor und Vergaser: SIEHE MOTORHANDBUCH.</p> <p>TRANSPORT / LAGERUNG</p> <ul style="list-style-type: none"> - Um den Transport und Lagerung zu vereinfachen, kann der Griffholm zu sammengeklappt werden: Lösen Sie den Knopf und klappen Sie den oberen Griffholm ein Anmerkung: Verfahren Sie vorsichtig, um ein Knicken oder Dehnen der Kabel zu vermeiden. <p>⚠ WARNUNG – Achten Sie beim Biegen des Griffs darauf, die Gas- und Schaltkabel nicht zu beschädigen (Abb.31, Seite 21).</p> <ul style="list-style-type: none"> - Entfernen Sie den Grasfangbehälter. - Leeren Sie den Benzintank vollständig. Lassen Sie den Motor laufen, bis er stoppt, um den Vergaser zu leeren. <p>LAGERUNG</p> <ul style="list-style-type: none"> - Reinigen Sie die Unterseite des Mähergehäuses. - Prüfen Sie den Zustand des Mähers und reinigen Sie den Luftfilter. - Überprüfen Sie alle Muttern, Schrauben und Bolzen auf festen Sitz. - Leeren Sie den Benzintank vollständig. - Geben Sie Fett oder Öl auf Teile, die rosten könnten. - Entfernen Sie die Zündkerze und geben Sie 5-10 cm³ Motoröl in die Zylinderbohrung. - Drehen Sie den Motor 4-5 Mal, indem Sie den Startgriff oder den elektrischen Starter benutzen, um das Öl besser im Zylinder und auf den Ventilen zu verteilen (4-Takt-Motor). - Schrauben Sie den Zündkerze ein, ohne den Zündkerzenstecker zu verbinden. - Ziehen Sie nochmals den Startgriff bis Sie Widerstand spüren, dann lassen Sie den Startgriff los. - Lagern Sie den Mäher an einem trockenen Ort, möglichst mit Zementboden; schützen Sie ihn gegen Feuchtigkeit, indem Sie Bretter oder eine Platte darunterlegen. <p>⚠ ACHTUNG - Wenn Sie Ihren Mäher transportieren müssen, kippen Sie ihn nicht. Benzin oder Öl könnte auslaufen und Feuer verursachen.</p>	<p>Motor y carburador: VEASE MANUAL MOTOR.</p> <p>TRANSPORTE / ALMACENAMIENTO</p> <ul style="list-style-type: none"> - Para facilitar su manejo y transporte el manillar puede ser plegado: aflojar los pomos y la parte superior del manillar. <p>⚠ PRECAUCIÓN – Al doblar el manillar, prestar atención para no dañar los cables del acelerador y del cambio (Fig.31, pag.21).</p> <ul style="list-style-type: none"> - Sacar el recogedor. - Vacie completamente el depósito de combustible. Poner en marcha el motor hasta agotar la gasolina de carburador. <p>ALMACENAMIENTO</p> <ul style="list-style-type: none"> - Limpiar la parte inferior de la carcasa. - Revisar el buen estado de la máquina y limpiar el filtro de aire. - Revisar que todos los tornillos y tuercas están bien apretados. - Vacie completamente el depósito de combustible. - Aplicar grasa o aceite a las piezas que se puedan oxidar. - Sacar la bujía e introducir por el agujero entre 5 y 10 cm³ de aceite. - Tirar 4 o 5 veces del arranque afin de repartir este aceite por el interior del cilindro y las válvulas (motor 4T). - Colocar la bujía en su sitio. - Tirar de nuevo hasta encontrar resistencia. - Soltar entonces el tirador. - Guardar la máquina en un lugar seco, si puede ser con el suelo de cemento. Para protegerlo de la humedad colocar sobre una madera y cubrir con una lona. <p>⚠ ATENCIÓN - Si debe transportar el cortacesped no debe volcarse, fortuitamente puede derramar combustible o aceite con peligro de incendio.</p>	<p>Motor en carburateur: ZIE GEBRUIKSAANWIJZING.</p> <p>TRANSPORT / OPSLAG</p> <ul style="list-style-type: none"> - Om transport en opslag te vergemakkelijken kan de duwboom klappen, draai de knop los en scharnier de duwboom over de motor heen. Opmerking: Wees voorzichtig met de kabelbediening. Zorg ervoor dat deze niet knikt of te veel trekbelasting krijgt. <p>⚠ OPGELET – Tijdens het inklappen van de handgreep moet u goed opletten om de draden van de gashendel en de versnellingshendel niet te beschadigen (Fig.31, pag.21).</p> <ul style="list-style-type: none"> - Verwijder de grasvanger. - Voer alle benzine in de brandstoftank af. Laat de motor draaien totdat hij het stopt om zodoende de carburateur leeg te maken. <p>OPSLAG</p> <ul style="list-style-type: none"> - Maak de onderkant van het maaidek schoon. - Controleer of de grasmaaier zich in goede staat bevindt en maak het luchtfilter schoon. - Bewaar alle moeren, schroeven en bouten zorgvuldig. - Voer alle benzine in de brandstoftank af. - Doe een beetje vet of olie op onderdelen die kunnen roesten. - Verwijder de bougieplug en doe 5 tot 10 cm³ goede olie in het cilindergat. - Laat de motor 4 tot 5 keer draaien door de starhendel te gebruiken of de elektrische starter om een betere verdeling te verkrijgen van de olie binnen de cilinder en in de kleppen. - Plaats de bougie weer zonder de kabel aan te sluiten. - Trek weer aan de starhendel totdat de weerstand wordt gevoeld en plaats de hendel terug. - Zorg dat de motor wordt opgeslagen in een droge ruimte, indien mogelijk op een betonvloer: bescherm de machine tegen vocht door onder de machine een houten plaat te leggen. <p>⚠ LET OP - Als u uw maaier moet vervoeren, kantel hem dan niet: de benzine of olie zou eruit kunnen lopen (lekkage) waardoor brandgevaar bestaat.</p>

Italiano	English	Français
<p align="center">PRIMA DI RIMETTERLO IN SERVIZIO</p>	<p align="center">REMOVING FROM STORAGE</p>	<p align="center">REMISE EN SERVICE</p>
<p>Procedere come segue:</p> <ul style="list-style-type: none"> - Togliere la candela e lavarla con benzina. - Lasciarla seccare senza rimontarla. - Tirare diverse volte l'avviamento per eliminare l'olio in eccedenza. - Rimontare la candela. - Vedere il capitolo "Avviamento". 	<p>Proceed as follows:</p> <ul style="list-style-type: none"> - Remove spark plug and clean it with fresh gasoline. - Let it dry. - Pull starter handle several times in order to eliminate the excess oil. - Replace the spark plug. - See the "Startup" chapter. 	<p>Procéder dans l'ordre:</p> <ul style="list-style-type: none"> - Dévisser la bougie et nettoyez-la à l'essence. - Laisser la sécher, sans la remonter. - Lancer le moteur plusieurs fois, pour éliminer l'huile en excédent. - Remonter alors la bougie sèche. - Pour la mise en marche voir livret moteur ci-joint.
<p align="center">MANUTENZIONE</p>	<p align="center">MAINTENANCE</p>	<p align="center">ENTRETIEN</p>
<p>Per un ottimale funzionamento del Vs. rasaerba nel tempo e per una migliore qualità del Vs. lavoro, seguite scrupolosamente i seguenti consigli per registrazioni ed operazioni di manutenzione.</p> <p>UTILIZZARE SOLTANTO PARTI DI RICAMBIO ORIGINALI</p> <p> ATTENZIONE - Prima di ogni intervento sulla macchina, togliere il cappuccio della candela.</p> <p>Motore e carburatore: vedi libretto motore allegato.</p> <p>MANUTENZIONE DEL DISPOSITIVO DI TAGLIO</p> <p> ATTENZIONE - Maneggiare le lame sempre con molta cautela. Indossare sempre dei guanti protettivi.</p> <ul style="list-style-type: none"> - Dopo ogni utilizzo della macchina, pulire la parte inferiore dai residui di erba. - Mantenere il tagliente della lama sempre ben affilato. - Una lama non affilata non Vi permetterà di ottenere un taglio di buona qualità. <p> ATTENZIONE - Una lama deformata o rovinata deve essere sostituita.</p>	<p>In order to achieve the best performance from your lawnmower in the years to come and at the same time to produce high quality work, read carefully the following advices for adjustments and maintenance.</p> <p>USE ONLY ORIGINAL PARTS</p> <p> WARNING - Before effecting any job on your lawnmower, disconnect the spark plug wire.</p> <p>Engine and carburetor: see enclosed engine manual.</p> <p>MAINTENANCE OF THE CUTTING EQUIPMENT</p> <p> WARNING - Take care when handling the blade. Always wear protective gloves.</p> <ul style="list-style-type: none"> - Clean mower thoroughly after each mowing. - Keep a sharp edge on the blade. - A blade without a sharp edge will not make a good cut. <p> WARNING - A worn or damaged blade can be dangerous: replace it.</p>	<p>La durée de vie de votre tondeuse ainsi que la qualité de votre travail dépendent en grande partie du respect des réglages et des règles d'entretien préconisée ci-dessous.</p> <p>N'UTILISER QUE DES PIÈCES D'ORIGINE</p> <p> ATTENTION - Avant d'effectuer la moindre intervention sur votre tondeuse, débrancher le capuchon de la bougie.</p> <p>Moteur et carburateur: consulter le livret moteur ci-joint.</p> <p>ENTRETIEN DU SYSTEME DE COUPE</p> <p> ATTENTION - Toujours manipuler les lames avec prudence. Porter des gants de protection épais.</p> <ul style="list-style-type: none"> - Après chaque tonte, nettoyer la tondeuse de tous les débris qui y adhèrent. - Pour obtenir un travail de qualité, veiller à ce que les bords d'attaque de la lame soient toujours bien affûtés. - Une lame émoussée ne permet pas d'obtenir une coupe franche de l'herbe. <p> ATTENTION - Une lame déformée ou endommagée doit être remplacée.</p>

Deutsch	Español	Nederlands
WIEDERINBETRIEBNAHME	ANTES DE PONERLO NUEVAMENTE EN SERVICIO	IN GEBRUIKNAME NA OPSLAG
<p>Gehen Sie wie folgt vor:</p> <ul style="list-style-type: none"> - Entfernen Sie die Zündkerze und säubern Sie sie mit frischem Benzin. - Lassen Sie sie trocknen. - Ziehen Sie den Startergriff mehrere Male, um überschüssiges Öl zu beseitigen. - Schrauben Sie die Zündkerze wieder ein. - Siehe Kapitel "Anlaufperiode". 	<p>Proceda como sigue:</p> <ul style="list-style-type: none"> - Sacar la bujía y limpiarla con gasolina. - Dejarla secar sin montarla. - Tirar varias veces del arranque para eliminar los restos de aceite. - Colocar la bujía. - Seguir las instrucciones del capítulo "Puesta en Marcha". 	<p>Ga als volg te werk:</p> <ul style="list-style-type: none"> - Verwijder de bougie en maak hem schoon met benzine. - Laat deze drogen of blaas hem schoon. - Trek de motor een aantal malen rond met de starter om het teveel aan olie te verwijderen. - Plaats de bougie terug. - Ga te werk volgens de normale startprocedure.
INSTANDHAL	MANTENIMIENTO	ONDERHOUD
<p>Sie haben ein Qualitätsprodukt erworben. Um in den kommenden Jahren an Ihrem Mäher Freude zu haben und immer eine optimale Leistungsausbeute zu erzielen, lesen Sie sorgfältig folgende Ratschläge für Einstellung und Instandhaltungsarbeiten.</p> <p>BENUTZEN SIE NUR ORIGINALTEILE</p> <p> ACHTUNG - Bevor Sie eine Arbeit an Ihrem Rasenmäher ausführen, trennen Sie das Zündkerzenkabel.</p> <p>Motor und Vergaser: Siehe beigegefügtetes Motorenhandbuch.</p> <p>INSTANDHALTUNG DER SCHNEIDAUSRÜSTUNG</p> <p> ACHTUNG - Vorsicht beim Umgang mit dem Messer. Tragen Sie immer Schutzhandschuhe.</p> <ul style="list-style-type: none"> - Reinigen Sie den Mäher gründlich nach jedem Mähen. - Achten Sie immer auf ein gut geschärftes Messer (Nachschleifen nur durch einen Fachbetrieb). - Ein gebrauchtes oder beschädigtes Messer kann gefährlich sein: Ersetzen Sie es. <p> ACHTUNG - Es stumpfes Messer macht keinen guten Schnitt. Benützen Sie nur Originalschneidwerkzeuge, da sonst der Hersteller für Unfälle, die durch das Messer verursacht sind, nicht haftet.</p>	<p>Para conseguir un óptimo funcionamiento de su cortacésped, una mayor duración y una mejor calidad de trabajo, siga los consejos que seguidamente damos para el mantenimiento.</p> <p>UTILIZAR SOLO RECAMBIOS ORIGINALES</p> <p> ATENCIÓN - Antes de manipular el cortacésped desconectar la bujía.</p> <p>Motor y carburador: véase el manual del motor adjunto.</p> <p>MANTENIMIENTO DEL DISPOSITIVO DE CORTE</p> <p> ATENCIÓN - Maneje las cuchillas con mucho cuidado. Utilice siempre guantes de protección.</p> <ul style="list-style-type: none"> - Después de su utilización limpiar la parte inferior de la máquina de residuos de césped. - Mantener el borde de la cuchilla siempre afilado. - Una cuchilla mal afilada no permite obtener un corte de calidad. <p> ATENCIÓN - Una cuchilla deformada u oxidada debe ser sustituida.</p>	<p>Voor het verkrijgen van de beste maairesultaten, nu en in de toekomst, dient u de onderstaande adviezen m.b.t. afstelling en onderhoud en zorgvuldig door te lezen.</p> <p>GEBRUIK ALLEEN ORIGINELE ONDERDELEN</p> <p> LET OP - Voor dat u aan één of ander karwei aan uw grasmaaier begint, dient u de bougiekabel te verwijderen.</p> <p>Voor de motor en carburateur: zie bijgesloten motorhandleiding.</p> <p>ONDERHOUD VAN HET MAAIMES</p> <p> LET OP - Wees voorzichtig wanneer u met maaimes bezig bent. Draag altijd handschoenen.</p> <ul style="list-style-type: none"> - Maak de maaier goed schoon na ieder karwei. - Houd het maaimes scherp. - Een maaimes zonder een scherpe kant zal niet goed kunnen maaien. <p> LET OP - Een beschadigd maaimes kan gevaarlijk zijn: verwijder het.</p>

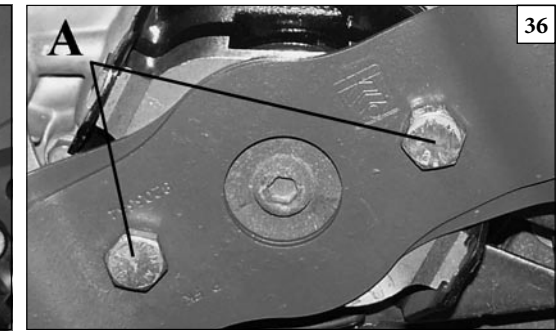
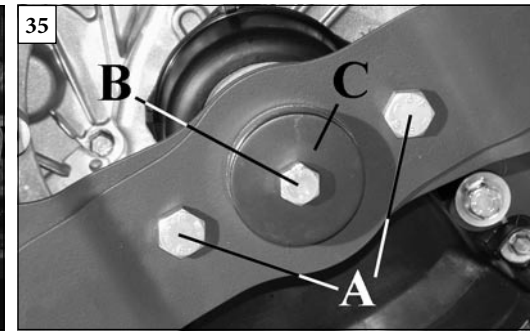
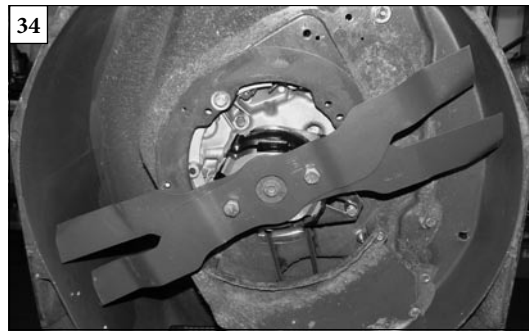

Italiano

English

Français

MANUTENZIONE

MAINTENANCE

ENTRETIEN

- ⚠ ATTENZIONE!**
- Spegner il motore e verificare che tutte le parti in movimento siano ferme,
 - Scollegare la pipetta dalla candela,
 - Togliere la benzina dal serbatoio,
 - Smontare il sacco raccoglierba,
 - Inclinare sul lato posteriore il rasaerba, senza mai capovolgerlo.

LAME (Fig.33-34)

⚠ ATTENZIONE – Lavorare con guanti di protezione per verificare lo stato delle lame.

⚠ ATTENZIONE – Verificare periodicamente che i due bulloni laterali (A, Fig.35) e il perno centrale (B) siano serrati a 35 Nm (3.5 kgm). MOD. CON FRENO LAMA (Fig. 36) (mod. F); serrare i bulloni (A) a 45 Nm (4.5 kgm).

Se con il trascorrere del tempo la falciatura dell'erba non è più soddisfacente, probabilmente le lame hanno bisogno di essere affilate. Una lama male affilata strappa l'erba e provoca un ingiallimento del prato. Se le lame sono danneggiate o storte devono essere sostituite.

- L'affilatura delle lame è un'operazione molto delicata. Se non viene tenuto conto della perfetta equilibratura delle stesse (Fig.37), possono causare vibrazioni anomale che portano all'allentamento delle lame con pericolose conseguenze per l'operatore.
- Le lame devono essere montate con il giusto verso. Il montaggio sbagliato può causare un errato serraggio con conseguente allentamento delle lame durante il lavoro con pericolose conseguenze per l'operatore.

Per questi motivi l'equilibratura e la sostituzione delle lame deve essere effettuata da un nostro **Centro Assistenza Autorizzato**.

⚠ ATTENZIONE – Sostituire sempre entrambe le lame. Lavorando con una lama nuova ed una usurata, possono verificarsi vibrazioni anomale che portano all'allentamento delle lame con pericolose conseguenze per l'operatore. Sostituire sempre anche i bulloni (A-B, Fig.35-36) e la rondella (C).

⚠ ATTENZIONE – Utilizzare sempre lame originali marcate (Fig.38).

- ⚠ WARNING!**
- Stop the engine and make certain that all moving parts are at a complete standstill,
 - Disconnect the cap from the spark plug,
 - Remove the fuel from the tank,
 - Remove the clippings bag,
 - Lean the mower on the rear side, never turn it upside-down.

BLADES (Fig.33-34)

⚠ WARNING – Work with protective gloves when checking the condition of the blade.

⚠ WARNING – Periodically check that the two side bolts (A, Fig.35) and the central pin (B) are tightened to 35 Nm (3.5 kgm). BLADE BRAKE MOD. (Fig. 36) (mod. F); tighten bolts (A) at 45 Nm (33 ft - lb).

If the grass mowing becomes unsatisfactory as time goes by, the blades probably need to be sharpened. A poorly sharpened blade pulls out the grass and makes the lawn turn yellow. If the blades are damaged or crooked, they have to be replaced.

- Sharpening the blades is a very delicate operation. If their perfect balance is not taken into consideration (Fig.37), they can cause abnormal vibrations that cause the blades to become loose, with consequent danger for the operator.
- The blades must be assembled with the right angle. Erroneous assembly can cause incorrect tightening, with consequent loosening of the blades when working, with dangerous consequences for the operator.

This is why the blades must be balanced and replaced by one of our **Authorised Assistance Centres**.

⚠ WARNING – Always replace both blades. Working with one new blade and one worn blade can cause abnormal vibrations that cause the blades to become loose, with dangerous consequences for the operator. Always also replace the bolts (A-B, Fig.35-36) and the washer (C).

⚠ WARNING – Always use original marked blades (Fig.38).

- ⚠ ATTENTION !**
- Arrêter le moteur et s'assurer que toutes les pièces mobiles sont arrêtées,
 - Détacher la pipette de la bougie,
 - Vider le réservoir de l'essence qu'il contient,
 - Démontez le sac de récupération de l'herbe,
 - Incliner la tondeuse vers l'arrière sans jamais la retourner.

LAMES (Fig.33-34)

⚠ ATTENTION – Porter des gants de protection pour vérifier l'état des lames.

⚠ ATTENTION – Vérifier régulièrement que les deux boulons latéraux (A, Fig.35) et l'axe central (B) sont serrés à 35 Nm (3,5 kgm). MODÈLES AVEC FREIN DE LAME (Fig. 36) (mod. F); serrer les boulons (A) à 45 Nm (4,5 kgm).

Aiguiser les lames dès que l'herbe ne semble plus fauchée correctement. Une lame mal aiguisée arrache l'herbe et fait jaunir la pelouse. Remplacer les lames dès qu'elles sont endommagées ou tordues.

- Aiguiser les lames représente une opération très délicate. Respecter impérativement leur équilibrage (Fig.37) pour éviter toute vibration qui risque de les desserrer et mettre l'opérateur en danger.
- Monter les lames dans le bons sens. Si elles ne sont pas montées correctement, le serrage s'avèrera incomplet ce qui peut mettre l'opérateur en danger.

Pour ces raisons, nous vous conseillons de vous adresser à l'un de nos **Centres d'Assistance Agréé** pour remplacer ou équilibrer les lames.

⚠ ATTENTION – Toujours remplacer les deux lames. Travailler avec une lame neuve et une usée peut entraîner des vibrations qui desserrent les lames, mettant ainsi l'opérateur en danger. Toujours remplacer également les boulons (A-B, Fig.35-36) et la rondelle (C).

⚠ ATTENTION – Toujours utiliser des lames originales portant le symbole de la marque (Fig.38).

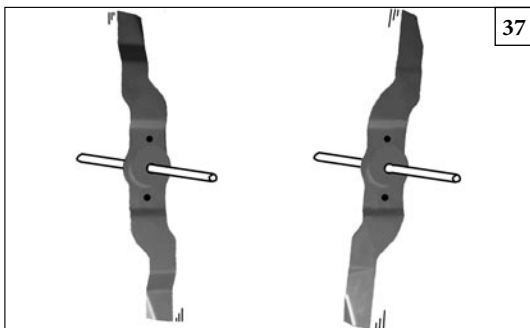

37

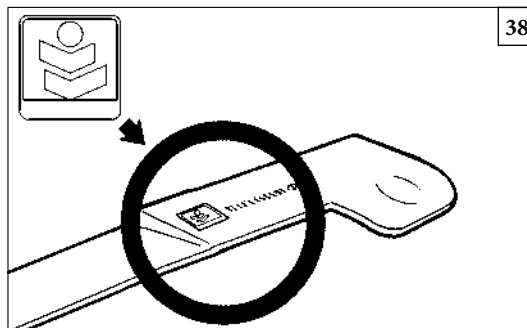

38

Deutsch

INSTANDHALTUNGSARBEITEN

**ACHTUNG!**

- Den Motor abstellen und kontrollieren, ob alle beweglichen Teile stillstehen,
- Das Röhrchen von der Zündkerze trennen,
- Benzintank leeren,
- Grasfangsack entfernen,
- Den Rasenmäher nach hinten neigen, aber nie kippen.

MESSER (Abb.33-34)



ACHTUNG – Benutzen Sie bei Überprüfung des Messerzustands unbedingt Schutzhandschuhe.



ACHTUNG – Überprüfen Sie regelmäßig, ob die zwei Seitenschrauben (A, Abb.35) und der mittlere Stift (B) auf 35 Nm (3,5 kgm) festgezogen sind. MODELL MIT MESSERBREMSE (Abb. 36) (mod. F); befestigen Sie die Messerschrauben (A) mit einem Anzugsmoment von 45 Nm (4,5 kgm). Sollten Sie mit der Zeit eine nachlassende Qualität beim Grasschnitt feststellen, so müssen die Messer womöglich geschliffen werden. Ein unscharfes Messer reißt das Gras statt es zu mähen und vergilbt den Rasen. Be schädigte oder gebogene Messer müssen ersetzt werden.

- Der Schleifvorgang der Messer erfordert besondere Umsicht. Falls die Messer nicht perfekt ausgewuchtet sein sollten (Abb.37), entstehen Vibrationen und diese führen wiederum dazu, dass sich die Messer allmählich lockern und den Anwender ernsthaft gefährden.

- Montieren Sie die Messer im richtigen Einbausinn. Montagefehler können die ordnungsgemäße Befestigung beeinträchtigen, dadurch das Lockern der Messer beim Betrieb bewirken und eine Gefährdung des Anwenders darstellen.

Aus genau diesen Gründen sind Auswuchtung und Austausch der Messer ausschließlich durch eine unserer autorisierten **Servicestellen ausführen zu lassen**.



ACHTUNG – Stets beide Messer austauschen. Bei der Arbeit mit einem neuen und einem abgenutzten Messer können Vibrationen entstehen und diese wiederum dazu führen, dass sich die Messer allmählich lockern und den Anwender ernsthaft gefährden. Es müssen außerdem die Schrauben (A-B, Abb.35-36) und die Scheibe (C) ersetzt werden.



ACHTUNG – Benutzen Sie ausschließlich Originalmesser mit Markenzeichen (Abb.38).

Español

MANTENIMIENTO

**¡ATENCIÓN!**

- Pare el motor y compruebe que todas las partes móviles estén detenidas,
- Separe el capuchón de la bujía,
- Extraiga la gasolina del depósito,
- Desmonte el saco recolector,
- Tumbe el cortacésped hacia atrás, sin invertirlo por completo.

CUCHILLAS (Fig.33-34)



ATENCIÓN – Trabajar con guantes de protección para verificar el estado de las cuchillas.



ATENCIÓN – Comprobar periódicamente que los dos pernos laterales (A, Fig.35) y el perno central (B) estén apretados a 35 Nm (3,5 kgm). MODELO CON FRENO DE CUCHILLA (Fig. 36) (mod. F); apretar los tornillos (A) a 45 Nm (4,5 kgm).

Si con el tiempo el corte del césped no resulta satisfactorio, es probable que las cuchillas necesiten afilarse. Una cuchilla mal afilada rompe el césped y hace que el prado se ponga amarillento. Si las cuchillas están dañadas o torcidas, es preciso cambiarlas.

- El afilado de las cuchillas es una operación muy delicada. Si no se tiene en cuenta el perfecto equilibrio de las cuchillas (Fig.37), pueden producirse vibraciones anómalas que hacen que las cuchillas se aflojen, con peligrosas consecuencias para el operador.

- Las cuchillas deben estar montadas del lado correcto. Un montaje erróneo puede causar un mal apriete, con el consiguiente aflojamiento durante el trabajo y con peligrosas consecuencias para el operador.

Por estos motivos, el equilibrado y la sustitución de las cuchillas deben ser efectuados por uno de nuestros **Centros de Asistencia Autorizados**.



ATENCIÓN – Siempre se deben sustituir las dos cuchillas. Si se trabaja con una cuchilla nueva y una desgastada, pueden producirse vibraciones anómalas que hacen que las cuchillas se aflojen, con peligrosas consecuencias para el operador. Sustituir también los pernos (A-B, Fig.35-36) y la arandela (C).



ATENCIÓN – Utilizar siempre cuchillas originales con marca (Fig.38).

Nederlands

ONDERHOUD

**LET OP!**

- Zet de motor af en controleer of alle bewegende onderdelen tot stilstand gekomen zijn,
- Maak de dop los van de bougie,
- Verwijder de benzine uit de tank,
- Demonteer de opvangzak van het gras,
- Zet de grasmaaier schuin op de achterkant, zonder hem ondersteboven te keren.

SNIJMESSEN (Fig.33-34)



LET OP – Draag beschermingshandschoenen om de toestand van de snijmesses te controleren.



LET OP – Controleer geregeld of de twee zijdelingse bouten (A, Fig.35) en de centrale spil (B) zijn aangespannen met 35 Nm (3,5 kgm). **BLADREM MODIFICATIES** (Fig. 36) (mod. F); maak de bouten (A) goed vast bij 45 Nm (4,5 kgm).

Als het maaien van het gras na verloop van tijd niet meer bevredigend is, moeten de snijmesses waarschijnlijk geslepen worden. Een slecht geslepen snijmes rukt het gras uit en veroorzaakt vergeling van het gazon. Als de snijmesses beschadigd of kromgetrokken zijn, moeten ze vervangen worden.

- Het slijpen van de snijmesses is een heel delicate bewerking. Als er geen rekening wordt gehouden met de perfecte uitbalancerings van de snijmesses (Fig.37), kan dit abnormale trillingen veroorzaken die leiden tot het loskomen van de snijmesses, met gevaarlijke gevolgen voor de operator.

- De snijmesses moeten in de juiste volgorde gemonteerd worden. Een verkeerde montage kan leiden tot een verkeerd vastzetten waardoor de snijmesses tijdens het werken kunnen loskomen, met gevaarlijke gevolgen voor de operator.

Om die reden moet de uitbalancerings en de vervanging van de snijmesses worden uitgevoerd door een van onze **Erkende Assistentiecentra**.



LET OP – Vervang steeds beide snijmesses. Bij het werken met een nieuw en een versleten snijmes kunnen abnormale trillingen ontstaan die leiden tot het loskomen van de snijmesses, met gevaarlijke gevolgen voor de operator. Vervang ook altijd de bouten (A-B, Fig.35-36) en de sluitring (C).



LET OP – Gebruik steeds originele merksnijmesses (Fig.38).

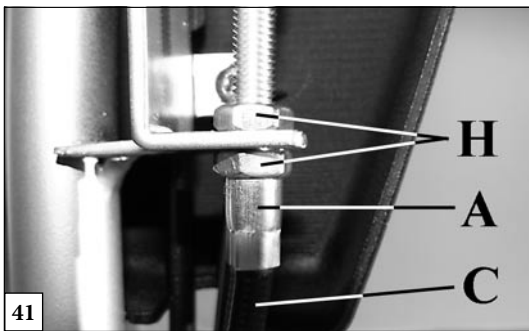

Italiano	English	Français
<p align="center">MANUTENZIONE</p>	<p align="center">MAINTENANCE</p>	<p align="center">ENTRETIEN</p>
<p>REGISTRAZIONE DEL CAVO COMANDO FRIZIONE (C, Fig. 41)</p> <p>Nel caso di tardivo innesto della trazione operare presso il registro (A, Fig. 41) per dare la giusta tensione al cavo, dopo avere allentato i due dadi (H).</p> <p>Per quanto riguarda le registrazioni di base del cavo acceleratore, vedi libretto motore allegato.</p> <p>SACCO RACCOGLIERBA</p> <p>Verificare sovente che il sacco raccoglierba non sia montato male o danneggiato. Verificare che le maglie della tela del sacco raccoglierba non siano intasate; se lo sono, lavare il sacco con acqua e lasciarlo asciugare completamente prima di rimontarlo. Se si lavora con un sacco raccoglierba danneggiato o con le maglie intasate, il sacco non potrà riempirsi totalmente. Se si lavora invece con un sacco lavato ma ancora umido, le maglie si intaseranno più facilmente.</p> <p>NOTA: Disfarsi dell'olio motore usato rispettando l'ambiente. Si consiglia di portarlo in un recipiente a tenuta ad una stazione di servizio locale per il riciclaggio. Non gettarlo nei rifiuti, nello scarico o sotterrarlo.</p>	<p>ADJUSTMENTS OF CLUTCH CABLES (C, Fig. 41)</p> <p>If engagement of the drive is delayed, use the register (A, Fig. 41) to give the cable the correct tension, by means of nut (H).</p> <p>As far as the throttle adjustments are concerned, please refer to the enclosed engine manual.</p> <p>GRASS CATCHER</p> <p>Check frequently that the grass catcher is properly fitted and not damaged. Check that the mesh is not clogged. If clogged carefully wash with water and completely dry the catcher before assembly. If you mow with a damaged catcher or with clogged mesh, the grass catcher will never fill completely. On the other hand if you assemble a wet catcher, the mesh will easily clog.</p> <p>NOTE: Please dispose of used motor oil in a manner that is compatible with the environment. We suggest you take it in a sealed container to your local service station for reclamation. Do not throw it in the trash, pour it on the ground, or down a drain.</p>	<p>REGLAGE DE TENSION DE CABLE D'EMBRAYAGE (C, Fig. 41)</p> <p>En cas d'enclenchement tardif de l'embrayage, intervenir au niveau du réglage (A, Fig. 41) pour donner la bonne tension au câble après avoir desserré les deux écrous (H).</p> <p>En ce qui concerne le réglage du câble accélérateur, voir le livret moteur ci-joint.</p> <p>SAC DE RAMASSAGE</p> <p>Vérifier régulièrement l'état du sac de ramassage. Un sac percé doit être réparé ou remplacé. Vérifier l'état de propreté des mailles. Si nécessaire laver le sac à l'eau. Bien le laisser sécher avant de le réutiliser. L'obstruction des mailles du sac provoque une diminution de la circulation d'air, et de ce fait un ramassage moins efficace de l'herbe. Lorsqu'on utilise le sac de ramassage encore mouillé, les brins d'herbe se fixent sur les parois qu'ils colmatent. L'air ne circulant plus, le ramassage de l'herbe ne peut plus se faire correctement.</p> <p>NOTE: Prière de jeter l'huile moteur usée de manière telle qu'elle ne nuise pas à l'environnement. Nous vous suggérons de l'amener dans un bidon scellé à votre station essence locale pour régénération. Ne pas la jeter à la poubelle, la verser au sol ou dans un égout.</p>

--	--	--	--

Deutsch	Español	Nederlands
INSTANDHALTUNGSARBEITEN	MANTENIMIENTO	ONDERHOUD
<p>EINSTELLUNG DER KUPPLUNGSKABEL (C, Abb. 41)</p> <p>Wenn die Kupplung spät einkuppelt, den Regler (A, Abb. 41) verstellen, um dem Kabel die richtige Spannung zu geben. Vorher die zwei Mutter (H) lockern.</p> <p>Was die Gaszugeinstellung betrifft, schlagen Sie bitte im beigefügten Motorhandbuch nach.</p> <p>GRASFANGBEHÄLTER</p> <p>Überprüfen Sie regelmäßig, daß der Grasfangbehälter richtig montiert und nicht beschädigt ist. Kontrollieren Sie, daß die Luftlöcher nicht verstopft sind. Falls sie verstopft sind, waschen Sie den Behälter vor der Montage. Wenn Sie mit einem beschädigten Behälter oder verstopften Luftlöchern mähen, wird sich der Grasfangbehälter nie völlig füllen. Andererseits, wenn Sie einen nassen Behälter montieren, verstopfen die Luftöffnungen.</p> <p>ZUR BEACHTUNG: Altes Motoröl umweltfreundlich entsorgen. Wir empfehlen es in einem verschlossenen Behälter bei Ihrer Werkstatt zur Wiederaufbereitung abzugeben. Das Altöl niemals in den Abfall werfen, auf dem Boden ausschütten oder in einen Abflußkanal gießen.</p>	<p>AJUSTAR LOS CABLE EMBRAGUE (C, Fig. 41)</p> <p>Si el embrague tarda en activarse, desenrosque las dos tuercas (H) y regule la tirantez del cable mediante el tensor (A, Fig. 41).</p> <p>En cuanto a la regulación del cable del acelerador ver el manual de instrucciones adjunto.</p> <p>BOLSA RECOGEDORA</p> <p>Verificar regularmente el estado de la bolsa recogedora. Una bolsa recogedora agujereada debe ser reparada o sustituida.</p> <p>Verificar el estado de limpieza de las mallas. Si es necesario lavar la bolsa con agua. Dejarla secar antes de usarla de nuevo.</p> <p>La obstrucción de las mallas de la bolsa provoca una disminución de la circulación del aire, y esto produce una recogida de hierba menos eficaz. Cuando úse la bolsa recogedora, todavía mojada las briznas de césped se fijan sobre las paredes obstruyendola, el aire no circula bien, la recogida de césped no se puede hacer correctamante.</p> <p>NOTA: Tire el aceite de motor usado de forma que sea compatible con el medio ambiente. Le aconsejamos que lo lleve en un recipiente cerrado a una gasolinera de su localidad para que ellos se encarguen de tirarlo. No lo tire a la basura, no lo derrame al suelo, ni lo tire por una alcantarilla.</p>	<p>HET AFSTELLEN VAN DE KOPPELINGSKABEL (C, Fig. 41)</p> <p>Als de koppeling laat tot stand komt, draai dan de twee moeren (H) los en stel de regelaar (A, Fig. 41) af om de kabel de juiste spanning te geven.</p> <p>Kijk m.b.t. de gaskabelafstelling ook in het motorinstructieboekje.</p> <p>GRASVANGER</p> <p>Controleer regelmatig of de grasvanger goed is bevestigd en niet is beschadigd. Controleer of de mazen van de grasvangzak niet verstopt zijn. Is dit wel het geval reinig ze dan met water en droog ze weer voor montage. Als u maait met een beschadigde grasvanger of met verstopte mazen dan zal de grasvanger zich nooit geheel vullen met gras. Een natte vanger die vroegtijdig wordt gemonteerd en gebruikt, veroorzaakt heel snel weer verstoppingen omdat stof etc. aankoekt.</p> <p>OPMERKING: Ontdoet u zich alstublieft van de afgewerkte motorolie op een manier die in overeenstemming is met de milieuregelgeving. Brengt u het bijvoorbeeld in afgesloten jerrycan naar een plaatselijke garage waar het eventueel voor hergebruik ingeleverd kan worden. Gooi het niet weg met het gewone afval en giet het niet in de grond of in een afvoerput.</p>

CARATTERISTICHE TECNICHE TECHNICAL SPECIFICATION		55			
LARGHEZZA DI TAGLIO / CUTTING WIDTH	53 cm				
SPINTA-TRAZIONE / PUSH-SELF PROPELLED	TRAZIONE SELF PROPELLED				
AVVIAMENTO / STARTING	MANUALE / MANUAL				
MOTORE / ENGINE TYPE	4 TEMPI / 4 CYCLE				
FRENO MOTORE / ENGINE BRAKE	SI / YES	SI / YES (55 TBI)	NO (55 HXF)		
FRENO LAMA / BLADE BRAKE	NO	NO (55 TBI)	SI / YES (55 HXF)		
N° VELOCITÀ / N° OF SPEED	1	3			
VELOCITÀ D'AVANZAMENTO A 2900 g/min RUNNING SPEED AT 2900 RPM	3,5 km/h	1 - 2,8 km/h	2 - 3,9 km/h	3 - 4,9 km/h	
ALTEZZA DI TAGLIO / CUTTING HEIGHT	MIN 20 mm - MAX 75 mm				
CAPACITÀ DEL SACCO / GRASS CATCH. CAPAC.	80 l				
PESO / WEIGHT	min 46 kg - max 51 kg				

DONNÉES TECHNIQUES TECHNISCHE DATEN		55			
LARGEUR DE COPE / SCHNITTBREITE	53 cm				
POUSSÉ TRACTÉE / ANTRIEB	TRACTÉE ZELFRIJDEND				
DEMARRAGE / START	MANUEL / MANUELL				
MOTEUR / MOTORTYP	4 CYCLE / 4 TAKT				
FREIN MOTEUR / MOTORBREMSE	OUI / JA	OUI / JA (55 TBI)	NON / NEIN (55 HXF)		
FREIN DE LAME / MESSERBREMSE	NON / NEIN	NON / NEIN (55 TBI)	OUI / JA (55 HXF)		
N° VITESSE / GESCHWINDIGKETSSTUFEN	1	3			
VITESSE D'AVANCEMENT A 2900 g/min GESCHWINDIGKEIT BEI 2900 U/min	3,5 km/h	1 - 2,8 km/h	2 - 3,9 km/h	3 - 4,9 km/h	
HAUTEUR DE COUPE / SCHNITTHÖHE	MIN 20 mm - MAX 75 mm				
CAPACITÉ DU SAC A HERBE / VOLUMEN GRASFANGSACK	80 l				
POIDS / GEWICHT	min 46 kg - max 51 kg				

CARACTERISTICAS TECNICAS TECHNISCHE GEGEVENS		55		
ANCHO DE CORTE / MAAIBREEDTE	53 cm			
TRACCION / HANDGEDUWD-ZELFRIJEND	AUTOPROPULSADA ZELFRIJDEND			
ARRANQUE / STARTSYSTEM	MANUEL / HANDMATIG			
MOTOR / MOTOR	4 TEMPOS / 4 KART			
FRENO MOTOR / MOTORREM	SI / SIM	SI / SIM (55 TBI)	NO / NEE (55 HXF)	
FRENO DE CUCHILLA / BLADREM	NO / NEE	NO / NEE (55 TBI)	SI / SIM (55 HXF)	
Nº VELOCIDADES / AANTAL SNELHEDEN	1	3		
VELOCID. DE AVANCE CON MOTORA A 2900 g/min SNEILHEID 2900 RPM	3,5 km/h	1 - 2,8 km/h	2 - 3,9 km/h	3 - 4,9 km/h
ALTURA DE CORTE / MAAIHOOGTE	MIN 20 mm - MAX 75 mm			
CAPACIDAD DE LA BOLSA / INHOUD GRASVANGER	80 l			
PESO / GEWICHT	min 46 kg - max 51 kg			

LARGHEZZA DI TAGLIO CUTTING WIDTH LARGEUR DE COUPE SCHNITTBREITE ANCHO DE CORTE MAAIBREEDTE	PRESIONE ACUSTICA PRESSURE LEVEL PRESSION ACOUSTIQUE SCHALLDRUCK PRESIÓN ACUSTICA GELUIDSDRUCK	LIVELLO POTENZA ACUSTICA GARANTITO GUARANTEED SOUND POWER LEVEL NIVEAU PUISSANCE ACOUSTIQUE ASSURÉ GARANTIERTER AKUSTISCHER SCHALLEISTUNGSPEGEL NIVEL POTENCIA ACÚSTICA GARANTIZADO GEGARANDEERD ACOUSTISCH VERMOGENSNIVEAU	LIVELLO DI VIBRAZIONE VIBRATION LEVEL NIVEAU DE VIBRATION VIBRATIONSPEGEL NIVEL DE VIBRACION DE TRILLINGSINTENSITEIT
cm	L _{pA} - EN 836 / A2	L _{wA} 2000/14/EC - EN ISO 3744 - ISO 11094	EN 836 / A2
53	89 dB(A)	98 dB(A)	5.7 m/s ²

Italiano	English	Français
<p align="center">CERTIFICATO DI GARANZIA</p>	<p align="center">WARRANTY CERTIFICATE</p>	<p align="center">CERTIFICAT DE GARANTIE</p>
<p>Questa macchina è stata concepita e realizzata attraverso le più moderne tecniche produttive. La Ditta costruttrice garantisce i propri prodotti per un periodo di ventiquattro mesi dalla data di acquisto per utilizzo privato/hobbistico. La garanzia è limitata a sei mesi in caso di uso professionale e tre mesi in caso di noleggio.</p> <p>Condizioni generali di garanzia</p> <ol style="list-style-type: none"> 1) La garanzia viene riconosciuta a partire dalla data d'acquisto. La Ditta costruttrice tramite la rete di vendita ed assistenza tecnica sostituisce gratuitamente le parti difettose dovute a materiale, lavorazioni e produzione. La garanzia non toglie all'acquirente i diritti legali previsti dal codice civile contro le conseguenze dei difetti o vizi causati dalla cosa venduta. 2) Il personale tecnico interverrà il più presto possibile nei limiti di tempo concessi da esigenze organizzative. 3) Per richiedere l'assistenza in garanzia è necessario esibire al personale autorizzato il sotto riportato certificato di garanzia timbrato dal rivenditore, compilato in tutte le sue parti e corredato di fattura d'acquisto o scontrino fiscalmente obbligatorio comprovante la data d'acquisto. 4) La garanzia decade in caso di: <ul style="list-style-type: none"> - Assenza palese di manutenzione, - Utilizzo non corretto del prodotto o manomissioni, - Utilizzo di lubrificanti o combustibili non adatti, - Utilizzo di parti di ricambio o accessori non originali, - Interventi effettuati da personale non autorizzato. 5) La Ditta costruttrice esclude dalla garanzia i materiali di consumo e le parti soggette ad un normale logorio di funzionamento. 6) La garanzia esclude gli interventi di aggiornamento e miglioramento del prodotto. 7) La garanzia non copre la messa a punto e gli interventi di manutenzione che dovessero occorrere durante il periodo di garanzia. 8) Eventuali danni causati durante il trasporto devono essere immediatamente segnalati al trasportatore pena il decadere della garanzia. 9) Per i motori di altre marche (Briggs & Stratton, Tecumseh, Kawasaki, Honda, ecc.) montati sulle nostre macchine, vale la garanzia concessa dai costruttori del motore. 10) La garanzia non copre eventuali danni, diretti o indiretti, causati a persone o cose da guasti della macchina o conseguenti alla forzata sospensione prolungata nell'uso della stessa. 	<p>This machine has been designed and manufactured using the most modern techniques. The manufacturer guarantees the machine to be free from defects for a period of twenty four months from the date of purchase provided it is used exclusively for private/hobby purposes. If the machine is used for professional purposes, the warranty period shall terminate after a period of six months. If the machine is used for hire, the warranty period shall terminate after a period of three months.</p> <p>Limited warranty</p> <ol style="list-style-type: none"> 1) The warranty period starts on the date of sale. The manufacturer, acting through the sales and technical assistance network, shall replace free of charge any parts proven defective in material, machining or manufacturing. The warranty does not affect the purchaser's rights as established under legislation governing the consequences of defects in the machine. 2) Technical personnel will undertake the necessary repairs in the minimum time possible, compatible with organisational needs. 3) To make any claim under the warranty, this certificate of warranty, fully compiled, bearing the dealer's stamp, and accompanied by the invoice or receipt showing the date of purchase, must be displayed to the personnel authorised to approve work. 4) The warranty shall be null and void if: <ul style="list-style-type: none"> - the machine has evidently not been serviced correctly, - the machine has been used for improper purposes or has been modified in any way, - unsuitable lubricants and fuels have been used, - non-original spare parts and accessories have been fitted, - work has been done on the machine by unauthorised personnel. 5) The warranty does not cover consumables or parts subject to normal wear. 6) The warranty does not cover work to update or improve the machine. 7) The warranty does not cover any preparation or servicing work required during the warranty period. 8) Damage incurred during transport must be immediately brought to the attention of the carrier: failure to do so shall render null and void the warranty. 9) Engines of other manufacturers (Briggs & Stratton, Tecumseh, Kawasaki, Honda, etc.) fitted to our machines are covered by the warranties of the engine manufacturer. 10) The warranty does not cover injury or damage caused directly or indirectly to persons or things by defects in the machine or by periods of extended disuse of the machine resulting from the said defects. 	<p>Cette machine a été conçue et réalisée avec les techniques de production les plus modernes. Le fabricant garantit ses produits pour une période de vingt-quatre mois à compter de la date d'achat en cas d'utilisation à titre privé. La période de garantie est limitée à six mois en cas d'emploi professionnel et à trois mois en cas de location.</p> <p>Conditions générales de garantie</p> <ol style="list-style-type: none"> 1) La garantie est reconnue à compter de la date d'achat. Par le biais de son réseau de vente et d'assistance technique, le fabricant remplace gratuitement les pièces défectueuses dues au matériel, aux usinages et à la production. La garantie n'élimine pas, pour l'acquéreur, les droits légaux prévus par le Code Civil contre les conséquences des défauts ou des anomalies dus à l'objet vendu. 2) Le personnel technique interviendra le plus vite possible dans les délais liés aux exigences organisationnelles. 3) Pour demander l'assistance sous garantie, il est nécessaire de présenter au personnel agréé le certificat de garantie joint ci-dessous, qui devra être timbré par le revendeur, rempli intégralement et accompagné de la facture ou du reçu de caisse qui doit obligatoirement être remis pour prouver la date d'achat. 4) La garantie perd toute valeur en cas de : <ul style="list-style-type: none"> - Manque évident d'entretien. - Utilisation incorrecte ou transformations non autorisées du produit. - Utilisation de lubrifiants ou de combustibles inappropriés. - Utilisation de pièces de rechange ou d'accessoires non d'origine. - Interventions effectuées par du personnel non autorisé à ce faire. 5) Le fabricant exclut de la garantie les pièces consommables et celles qui sont soumises à une usure normale due au fonctionnement. 6) La garantie exclut les interventions de mise à jour et d'amélioration du produit. 7) La garantie ne couvre pas la mise au point et les interventions susceptibles de s'avérer nécessaires au cours de la période de garantie. 8) Tout dommage éventuellement subi au cours du transport doit être signalé sans retard au transporteur sous peine d'annulation de la garantie. 9) Pour les moteurs d'autres marques (Briggs & Stratton, Tecumseh, Kawasaki, Honda, etc.) montés sur nos machines, la garantie appliquée sera celle qui est accordée par le fabricant du moteur en question. 10) La garantie ne couvre pas les éventuels dommages directs ou indirects subis par les personnes ou par les biens matériels à la suite de pannes de la machine ou dépendant d'une longue suspension forcée de l'emploi de cette dernière.

MODELLO - MODEL <hr/>	DATA - DATE <hr/>	MODELE <hr/>	DATE <hr/>
SERIAL No _____ ACQUISTATO DAL SIG. - BOUGHT BY Mr. <hr/> <hr/> <hr/>	CONCESSIONARIO - DEALER <div style="border: 1px solid black; height: 100px; width: 100%;"></div>	SERIAL No _____ ACHETE PAR MONSIEUR <hr/> <hr/> <hr/>	REVENDEUR <div style="border: 1px solid black; height: 100px; width: 100%;"></div>
<p>Non spedire! Allegare solo all'eventuale richiesta di garanzia tecnica. Do not send! Only attach to requests for technical warranties.</p>		<p>Ne pas expédier ! Ne joindre qu'en cas de demande d'assistance technique sous garantie.</p>	

Deutsch	Español	Nederlands
<p align="center">GARANTIE-ZERTIFICAT</p>	<p align="center">CERTIFICADO DE GARANTÍA</p>	<p align="center">GARANTIEBEWIJS</p>
<p>Diese Maschine wurde mit den modernsten Produktionstechniken konzipiert und gebaut. Die Herstellerfirma garantiert für ihre Produkte für die Dauer von vierundzwanzig Monaten nach Kaufdatum für den Privatgebrauch / für Hobbyzwecke. Die Garantie beschränkt sich auf sechs Monate im Falle von professionellem Einsatz und drei Monate bei Vermietung.</p> <p>Allgemeine Garantiebedingungen</p> <ol style="list-style-type: none"> Die Garantie gilt ab Kaufdatum. Die Herstellerfirma sorgt über ihr Verkaufs- und Kundendienstnetz für den kostenlosen Ersatz der Teile, die sich infolge Material-, Bearbeitungs- und Fabrikationsfehler als defekt erweisen. Durch die Garantie verliert der Käufer nicht die vom Bürgerlichen Gesetzbuch vorgesehenen gesetzlichen Rechte gegen die Folgen der von der verkauften Sache verursachten Defekte oder Mängel. Soweit organisatorisch machbar greift das technische Personal so schnell wie möglich ein. Bei Anforderung eines Garantieeingriffs muss dem befugten Personal der untenstehende, vom Verkäufer abgestempelte und vollständig ausgefüllte Garantieschein zusammen mit der Rechnung bzw. dem Kassenzettel zum Nachweis des Kaufdatums vorgelegt werden. In folgenden Fällen verfällt jeder Garantieanspruch: <ul style="list-style-type: none"> - Bei offensichtlicher Unterlassung der Wartung, - Bei nicht korrekter Verwendung oder Veränderungen des Produkts, - Bei Benutzung von ungeeigneten Schmiermitteln oder Treibmitteln, - Bei Benutzung von nicht originalen Zubehör- und Ersatzteilen - Nach Eingriffen, die von unbefugtem Personal durchgeführt wurden. Verbrauchsmaterial und die Teile, die einem normalen Verschleiß durch Betrieb ausgesetzt sind, werden vom Hersteller von der Garantie ausgeschlossen. Von der Garantie ausgeschlossen sind Eingriffe zur Überholung und Verbesserung des Produkts. Die Garantie deckt nicht die während der Garantielaufzeit erforderlichen Einstellungen und Wartungseingriffe. Eventuelle Transportschäden müssen dem Spediteur unverzüglich gemeldet werden, ansonsten verfällt der Garantieanspruch. Für die Motoren anderer Marken (Briggs & Stratton, Tecumseh, Kawasaki, Honda, usw.), die an unseren Maschinen installiert werden, gilt die vom Hersteller des Motors gewährte Garantie. Die Garantie deckt keine eventuellen direkten oder indirekten Personen- oder Sachschäden, die durch Defekte der Maschine oder deren anhaltender Nichtbenutzung verursacht wurden. 	<p>Esta máquina ha sido proyectada y fabricada con las técnicas más modernas. El Fabricante garantiza sus productos por un periodo de veinticuatro meses a partir de la fecha de compra para uso privado/aficionado; la garantía queda limitada a seis meses en caso de uso profesional y a tres en caso de alquiler.</p> <p>Condiciones generales de garantía</p> <ol style="list-style-type: none"> La garantía es válida a partir de la fecha de compra. El Fabricante cambiará gratuitamente las piezas que presenten defectos en el material, el trabajo o la producción, mediante su red de venta y asistencia técnica. La garantía no anula los derechos legales del comprador, previstos por el código civil, contra las consecuencias de defectos o vicios provocados por el producto vendido. El personal técnico efectuará las intervenciones lo antes posible y dentro de los plazos impuestos por exigencias de organización. Para solicitar la asistencia en garantía, es necesario mostrar el certificado de garantía ilustrado a continuación, junto a la factura o el tique que demuestren la fecha de compra, al personal autorizado; asimismo, para que el certificado sea válido, se han de completar todas sus partes y ha de estar debidamente timbrado por el vendedor. La garantía pierde su validez en los siguientes casos: <ul style="list-style-type: none"> - Falta evidente de mantenimiento. - Uso incorrecto o manipulación del producto. - Uso de lubricantes o combustibles inadecuados. - Uso de piezas de recambio o accesorios no originales. - Intervenciones efectuadas por parte de personal no autorizado. La garantía no incluye ni los materiales consumibles ni las piezas sujetas a un desgaste normal de funcionamiento. La garantía tampoco incluye las intervenciones de actualización o mejora del producto. La puesta a punto o las intervenciones de mantenimiento eventualmente necesarias durante el periodo de garantía no están cubiertas por la garantía. Cualquier daño provocado durante el transporte tiene que ser señalado de inmediato al transportista bajo pena de anulación de la garantía. Para los motores de otras marcas (Briggs & Stratton, Tecumseh, Kawasaki, Honda, etc.) montados en nuestras máquinas, será válida la garantía de los Fabricantes del motor. La garantía no cubre los eventuales daños materiales o personales, directos o indirectos, provocados por averías de la máquina o por la interrupción forzada y prolongada del funcionamiento de la misma. 	<p>Deze machine is ontworpen en vervaardigd volgens de modernste productietechnieken. De fabrikant staat garant voor zijn producten voor een periode van vierentwintig maanden vanaf de aankoopdatum voor privé- of hobbygebruik. De garantie is beperkt tot zes maanden bij professioneel gebruik en tot drie maanden bij verhuur.</p> <p>Algemene garantievoorwaarden</p> <ol style="list-style-type: none"> De garantie wordt toegekend vanaf de aankoopdatum. De fabrikant vervangt gratis de defecte onderdelen die te wijten zijn aan fouten van het materiaal, bewerkingen en productie middels het distributienet en de technische service. De garantie ontnemt de gebruiker niet de wettelijke rechten uit het burgerlijk wetboek tegen de gevolgen van defecten of onvolkomenheden die door het verkochte product veroorzaakt worden. Het technisch personeel grijpt zo snel mogelijk in binnen de tijdslimieten die uit organisatorisch oogpunt mogelijk zijn. Voor het aanvragen van servicewerkzaamheden die onder de garantie vallen dient u het hieronder weergegeven garantiebewijs aan het bevoegde personeel te tonen. Het garantiebewijs moet een stempel van de verkoper dragen, geheel ingevuld zijn en begeleid worden door de factuur of de fiscaal verplichte kassabon met de aankoopdatum. De garantie vervalt bij: <ul style="list-style-type: none"> - Overduidelijk gebrek aan onderhoud, - Onjuist gebruik van het product of sabotage, - Gebruik van ongeschikte smeermiddelen of brandstoffen, - Gebruik van niet originele vervangingsonderdelen of accessoires, - Werkzaamheden die verricht zijn door onbevoegd personeel. De verbruiksmaterialen en de onderdelen die onderhevig zijn aan normale slijtage vallen niet onder de garantie. Bijwerkingen en verbeteringen van het product vallen niet onder de garantie. De garantie dekt geen afstel- en onderhoudswerkzaamheden die tijdens de garantieperiode nodig mochten zijn. Eventuele beschadigingen die tijdens het transport zijn veroorzaakt moeten onmiddellijk aan de transporteur worden gemeld op straffe van verval van de garantie. Voor de motoren van andere merken (Briggs & Stratton, Tecumseh, Kawasaki, Honda, enz.) die op onze machines zijn gemonteerd geldt de garantie die door de fabrikant van de motor is gegeven. De garantie dekt geen eventuele directe of indirecte beschadigingen die aan personen of voorwerpen worden aangericht als gevolg van defecten of langdurige inactiviteit van de machine.

<p>MODELLE</p> <p>_____</p> <p>_____</p>	<p>DATUM</p> <p>_____</p> <p>_____</p>	<p>MODELO - MODEL</p> <p>_____</p> <p>_____</p>	<p>DATA - DATUM</p> <p>_____</p> <p>_____</p>
<p>SERIAL No _____</p> <p>GEKAUFT VON Hrn.</p> <p>_____</p> <p>_____</p> <p>_____</p>	<p>VERKAUFER</p> <div style="border: 1px solid black; height: 150px; width: 100%;"></div>	<p>SERIAL No _____</p> <p>COMPRADOR - GEKOCHT DOOR</p> <p>_____</p> <p>_____</p> <p>_____</p>	<p>DISTRIBUIDOR - VERKOPER</p> <div style="border: 1px solid black; height: 150px; width: 100%;"></div>

Nicht einsenden! Der Garantieschein muss nur bei einer eventuellen Anforderung eines Garantieeingriffs vorgelegt werden.

¡No enviar! Adjuntar sólo a la eventual solicitud de garantía técnica.

Niet verzenden! Voeg dit bewijs uitsluitend bij het aanvraagformulier om technische garantiewerkzaamheden.

- I** **ATTENZIONE!** – Questo manuale deve accompagnare la macchina durante tutta la sua vita.
- GB** **WARNING!** – This owner's manual must stay with the machine for all its life.
- F** **ATTENTION!** – Le manuel doit accompagner la machine pour toute sa vie.
- D** **ACHTUNG!** - Dieses Anweisungsheft muß das Gerät während seiner gesamten Lebensdauer begleiten.
- E** **¡ATENCIÓN!** - Este manual debe acompañar a la máquina durante toda su vida útil.
- NL** **LET OP!** - Dit handboek moet voor de gehele levensduur bij de machine blijven.

